



האגף לשיפור איכות השירות לציבור

מספר הבקשה: 34

243964

לכבוד  
שלמה דיין  
הממונה על חופש המידע  
עיריית קריית גת

**הנדון: בקשה לקבלת מידע**  
סימוכין: חוק חופש המידע, התשנ"ח-1998 ותקנותיו

1. אני החתום מטה

שם משפחה	שם פרטי	מספר זהות
[REDACTED]	[REDACTED]	[REDACTED]
כתובת	עיר	טלפון בבית
[REDACTED]	[REDACTED]	[REDACTED]
		טלפון בעבודה
		[REDACTED]

2. מבקש בזאת לקבל מעיריית קריית גת את המידע הבא:

16<sup>20</sup> תכני רמת ארזים מלאי הכנאלים אילוני גן יעקב (רמ' 31-11-1978)  
של 33 אלבום - אלבום ילדים - אלבום - אלבום ילדים - אלבום ילדים - אלבום ילדים

3. המידע נדרש לי עבור:

(לרמת ארזים) (רמ' 31-11-1978)

4. התחייבות

- א. הריני מתחייב לשאת באגרת טיפול ובאגרת הפקה, במידה ושיעורן יגיע עד לסכום שלא יעלה על **150 ש"ח**.
- ב. ידוע לי כי אם במהלך הפעולות הכרוכות באיתור המידע יהיה לך יסוד סביר להניח כי הטיפול בבקשתי יהיה בהיקף שיחייב תשלום אגרת טיפול ואגרת הפקה בסכום כולל העולה על **150 ש"ח**, תהא רשאי לדרוש ממני להפקיד את הסכום המשווער או חלק ממנו, או להמציא ערובות להבטחת תשלום הסכום במלואו.
- ג. ידוע לי כי לאחר שהודעת לי שעלות הטיפול תהיה בהיקף מעל **150 ש"ח**, לא תמשיך בטיפול בבקשה עד שאודיע לך על הסכמתי לשאת בעלות המשוערת ואפקיד את הסכומים או אמציא את הערובות, לפי הנדרש.
- ד. ידוע לי כי גם אם בקשתי תיענה בשלילה או תיענה חלקית או בשינויים, לא אוהה זכאי להחזר אגרת הבקשה.

ולראייה באתי על החתום:

[REDACTED] חתיים

תאריך: 28/12/12



האגף לשיפור איכות השירות לציבור

כ"א טבת תשע"ח  
08 ינואר 2018

בס"ד

לכבוד

[Redacted signature area]

שלום רב,

הנדון: בקשתך לקבלת מידע

לאחר שבחנו את בקשתך לקבלת המידע בעניין תוכנית רמזורים, החלטנו לקבלה ולמסור לך המידע כדלהלן:

א. תוכנית רמזורים

ב. אישור תקינות

בכבוד רב,

שלמה דיין  
מנהל האגף לשיפור איכות השירות  
וממונה על חוק חופש המידע

04/01/18  
7803

לכבוד :

א.נ.

הנדון: תקינות מערכת רמזורים – לכיש - שבטי ישראל

בהמשך לפנייתכם בדקנו ברישומנו ונמצא כי אין רישום על תקלה

בצומת שבסימוכין ביום 25.05.15 בין השעות 16:30

נשמח לעמוד לרשותכם ככל שיידרש.

  
ב.לוי עזרא  
ר.ס. תעשיות (ישראל) בע"מ

ב/לוי עזרא

שירות קריית נח

חוכנית זמנים לצופה:

קד' לכיים - רח' סלבי ישראל

EM11229

5

ס"י:

			10
			9
			8
			7
			6
			5

מקרא:

- אדום
- צהוב ///
- ירוק ---
- אדום-צהוב ==
- ירוק-מהבהב ---
- צהוב-מהבהב ...
- פנס כיבוי
- כבוי
- >>> חחום פעולה הנלאי/החוצן
- ! נקודת החלטה של נלאי
- o נקודת עזירה לחפעול ידני
- x נקודת זינוק לחפעול ידני
- \* נקודת החלפת חכנית זמנים

			4
			3
			2
30.6.96		חילוניים ביהאם להעדות משרד החחבורה.	1

מנגנון המסודר

- מסודר מיקרוסופט
- מסודר
- 0 בקרה מרכזית
- אזור צומח
- 0 מנגנון אזורי
- 0 כל ירוק
- 0 יחיד

מס.	השינוי	כילד	חארי
שינויים			

מס.	התכנית	פרט	מכנן	כילד	חארי
61/5	כיכל	מיכל	עמי	4.9.97	

איסור הספקה על התעבורה

9.09.98



עמי בלום הדסת תנועה  
 רח' בית הדפוס 11  
 גבעת שאול, ירושלים 95477  
 טל: 6536732, 6536746  
 פקס: 02-6536761

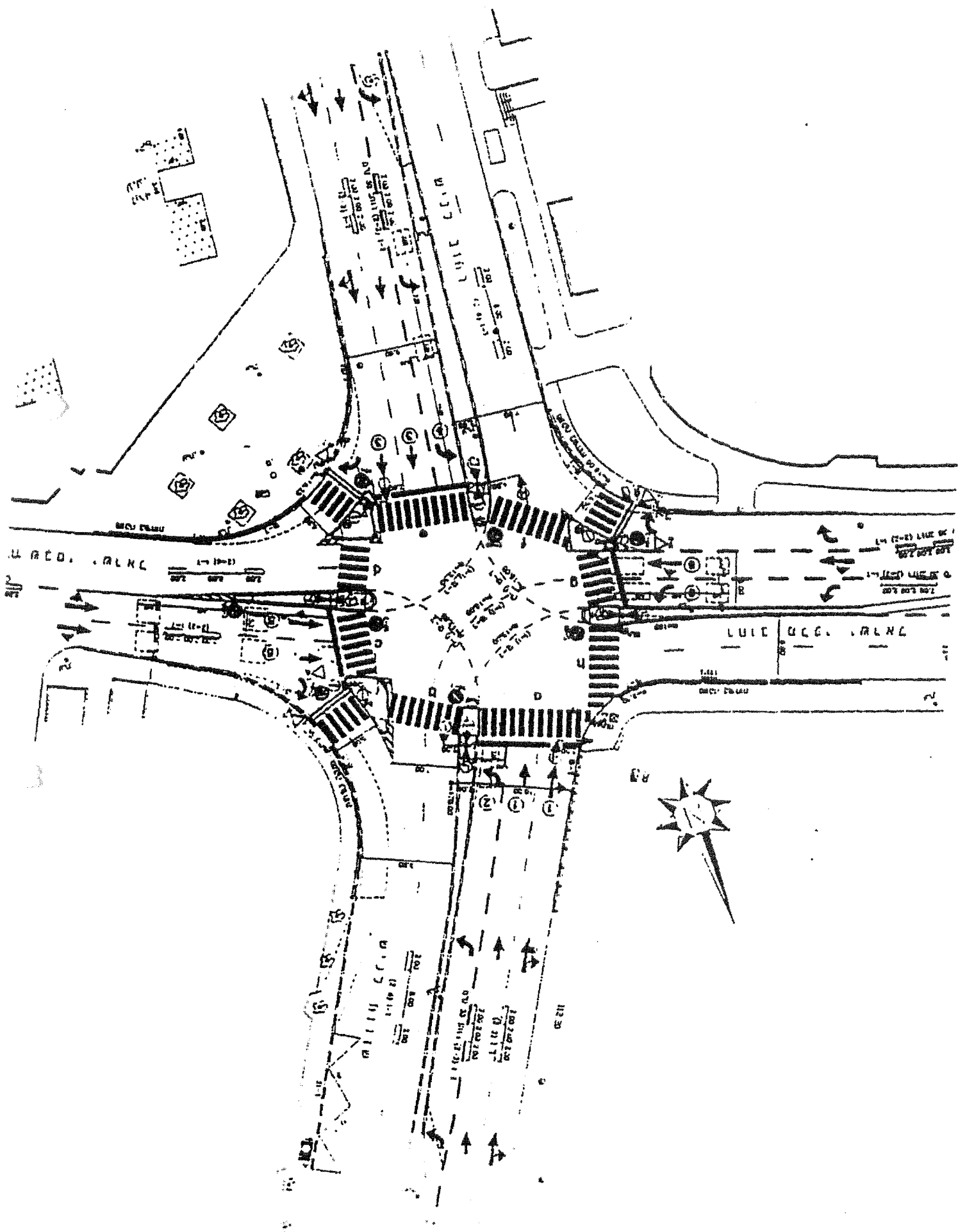

5  
 מס':  
 ח ס י נ נ

מדי לסיס - דמי סלכי ישראל

פסקה זמניס בין ידוקים

US10	A	B	C	D	E	F	G	H	I	J	K	L	M	N
9 1A	--	--	--	A7	88	56	86	--	--	--	--	89	--	--
2B	--	--	89	--	88	87	86	--	--	710	--	--	--	--
3C	--	A7	--	--	88	86	--	89	--	--	86	--	--	--
4D	89	--	--	--	88	88	--	--	--	--	86	--	710	--
5E	6	5	④	5	--	⑤	--	--	3	--	--	7	--	7
6F	4	5	6	5	6	--	--	7	--	7	--	--	3	--
7G	⑩	⑩	--	--	--	--	--	--	--	--	--	--	--	--
8H	--	--	6	--	--	5	--	--	--	--	--	--	--	--
9I	--	--	--	--	6	--	--	--	--	--	--	--	--	--
0J	--	3	--	--	--	3	--	--	--	--	--	--	--	--
1K	--	--	⑨	⑨	--	--	--	--	--	--	--	--	--	--
2L	6	--	--	--	5	--	--	--	--	--	--	--	--	--
3M	--	--	--	--	--	5	--	--	--	--	--	--	--	--
4N	--	--	--	6	6	--	--	--	--	--	--	--	--	--

○ זמן מעבר ≤ זמן פיגוי



תרשים זרימה לתפעול בגל ירוק

התחלה

תמונת מצב Z

בדיקת הדרישה  
בגלאי X DX

בדיקת האריזה  
בגלאי X EX

יש דרישה +  
אין דרישה -

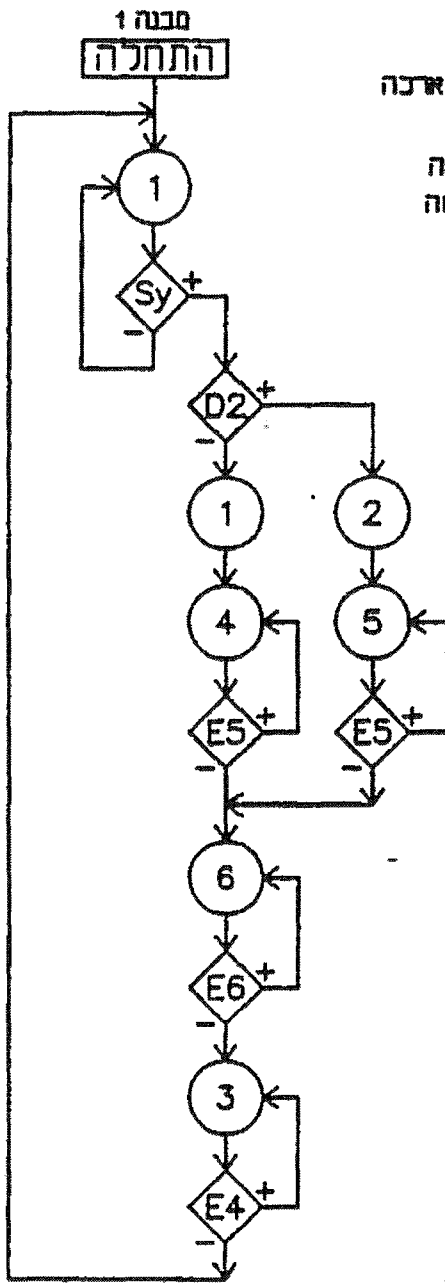
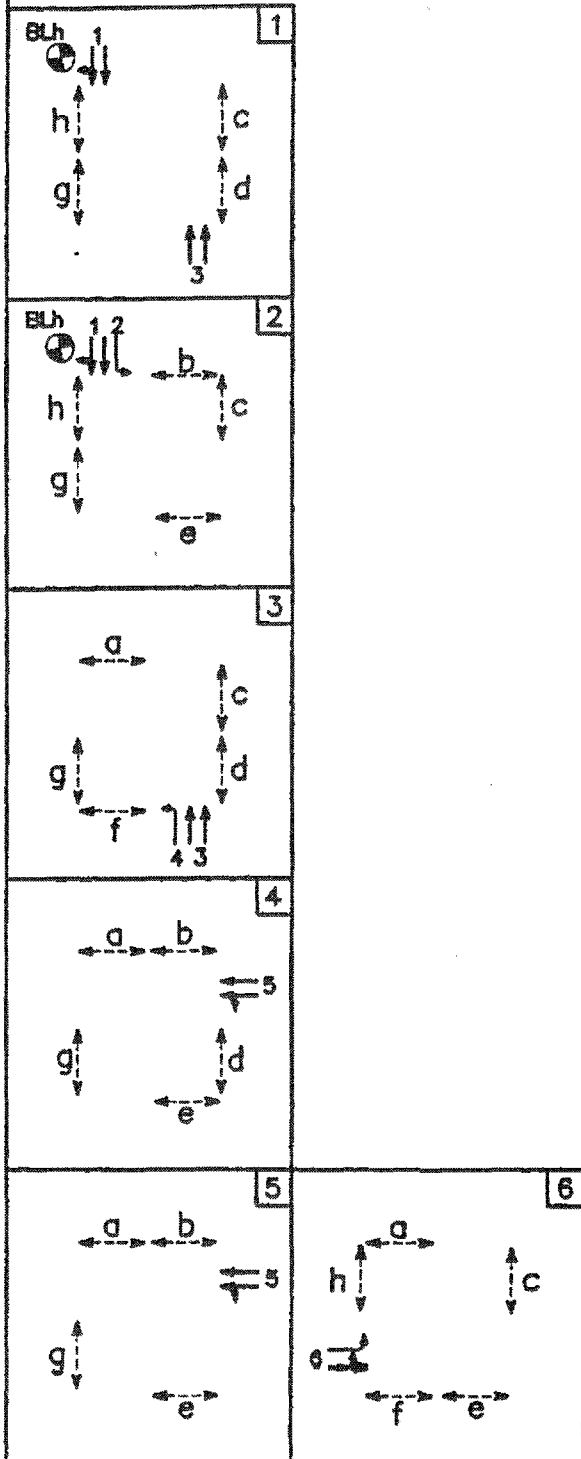



Ver 1.3 0.71100 11200 11700  
 0001 0000 - 0122 0000

0122 0000 - 0122 0000 (2'2)  
 0001 0000 - 0122 0000

0 0 0 0 0 0  
 5 5 4 3 2 1

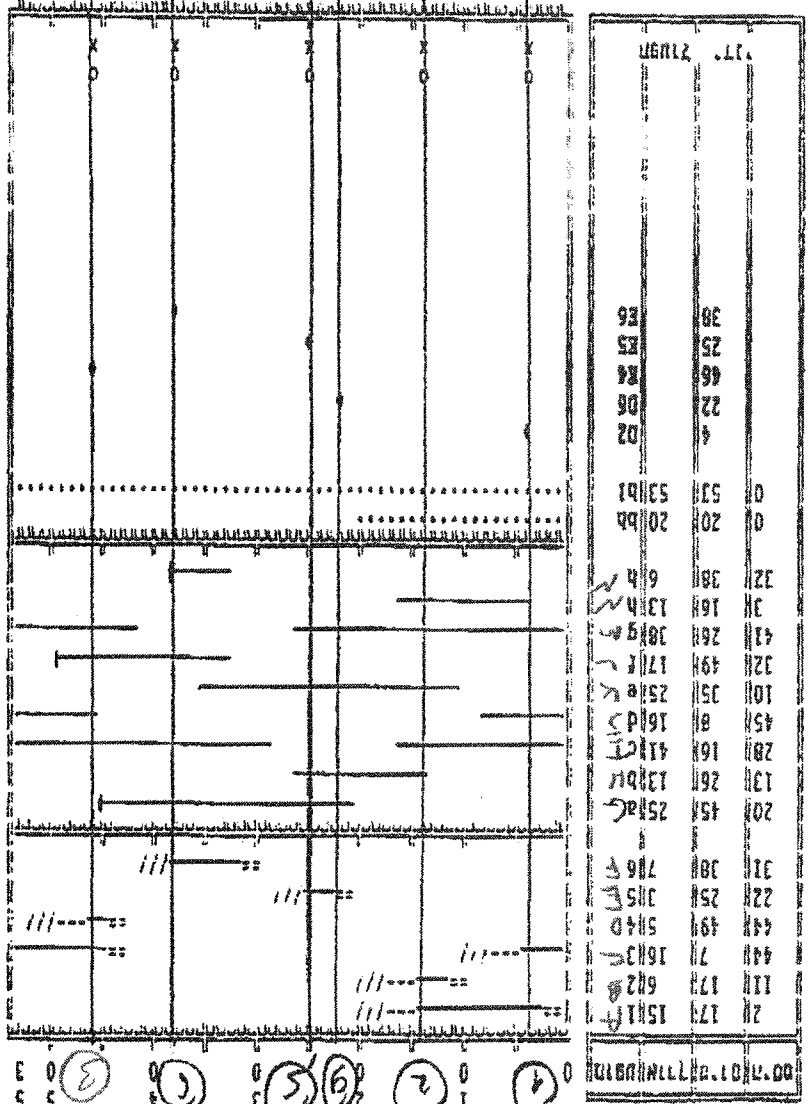

0001 0002 0003 0004 0005 0006 0007 0008 0009 0010 0011 0012 0013 0014 0015 0016 0017 0018 0019 0020 0021 0022 0023 0024 0025 0026 0027 0028 0029 0030 0031 0032 0033 0034 0035 0036 0037 0038 0039 0040

שנת 1971 - 1972  
 תאריך: 22.07.71

מס' 42 ת"מ 22.07.71 - ת"מ 22.07.71 - 1-2-7-3-1 (2) - ת"מ 22.07.71 - ת"מ 22.07.71

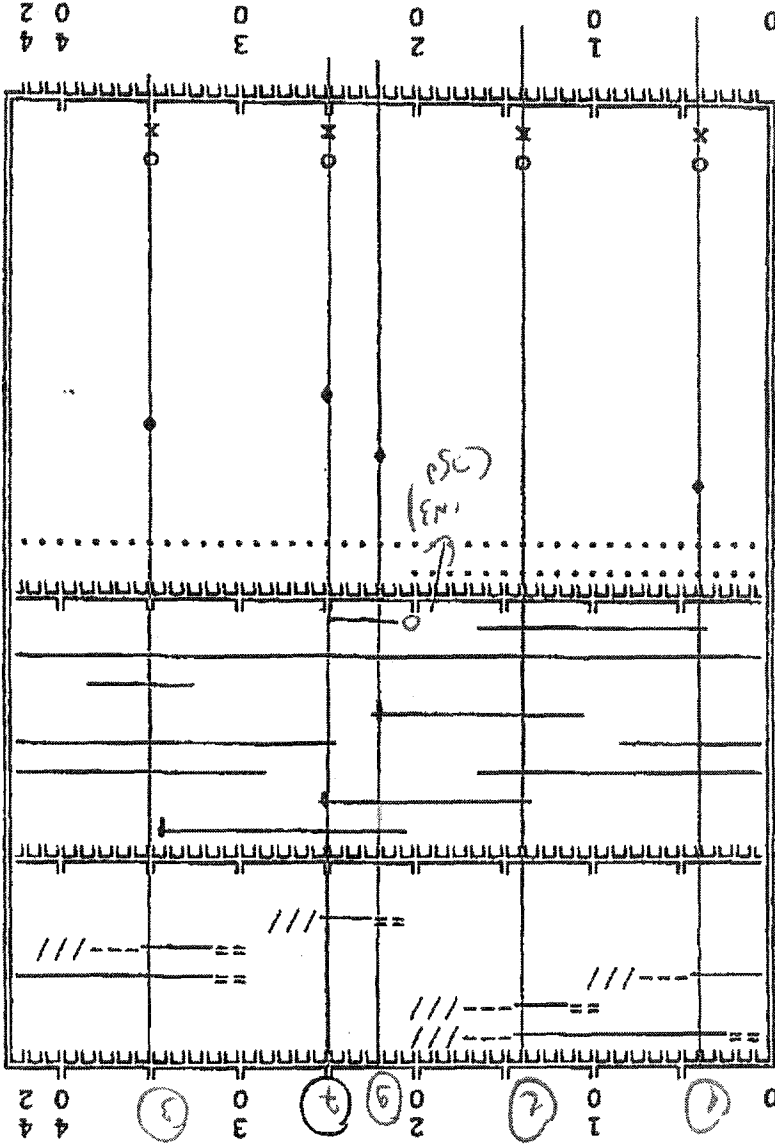

מס' ת"מ	ת"מ	מס' ת"מ
15	17	2
16	17	11
17	17	31
18	7	31
19	38	31
20	25	22
21	34	20
22	25	13
23	16	28
24	8	24
25	22	10
26	38	32
27	42	0
28	16	3
29	42	0
30	13	13
31	20	0
32	42	0
33	25	25
34	4	4
35	22	22
36	35	35
37	25	25

מס' : 5  
 תאריך: 22.07.71 - 22.07.71

תוכנית זמנים לצומח:

5

מס':

עדי לניצ - רח' מלכי יהודה

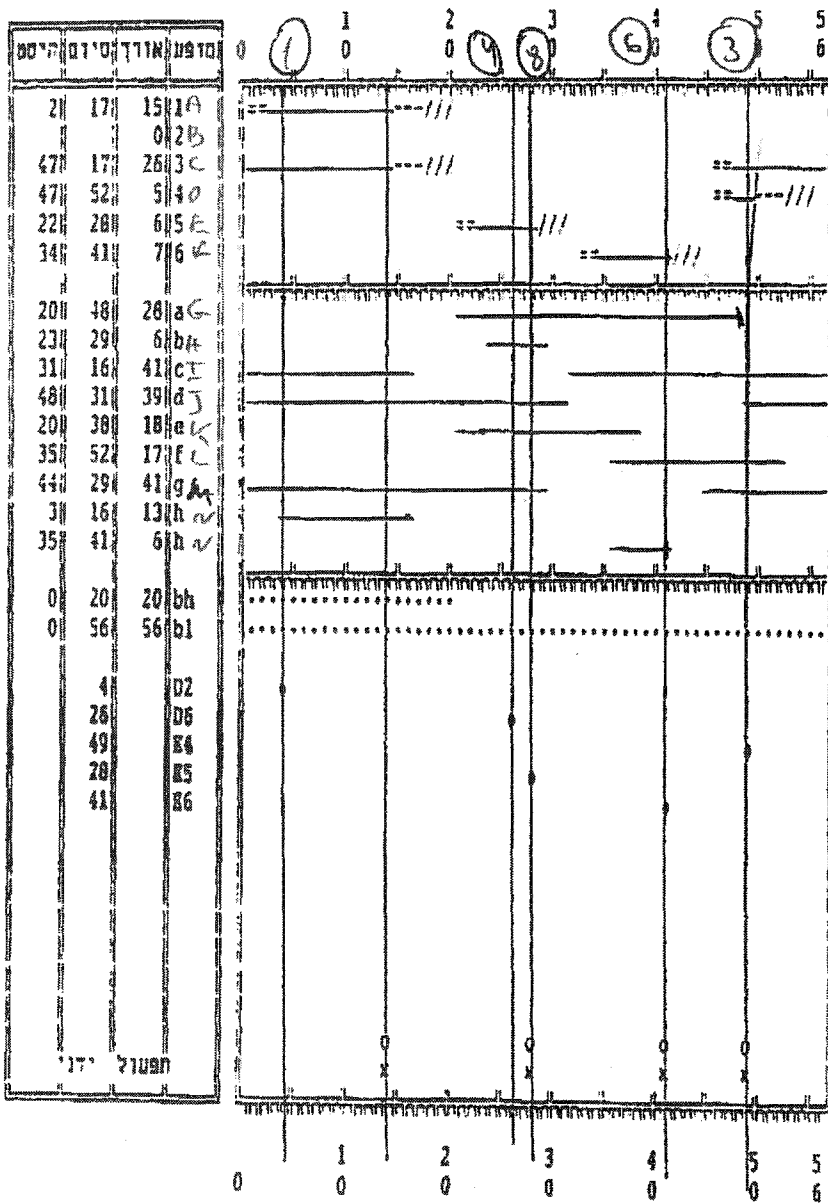

תוכנית מס. 23 אורך מחזור 56 ש"ס

מצב דרישה נלאים ולצמחים  
תפעול עצמאי - מכונה 2 - 1-4-6-3-1 (6)

מחירו מערכת תכנון דפוסית Ver 1.3  
עמי בלוט - הודעת תנועה

Ver 1.3 0.11107 11000 17000 17000  
 0000 0000 - 0122 0000

0.11107 11000 17000 17000  
 1-4-3-1 2 0000 - 0000 0000

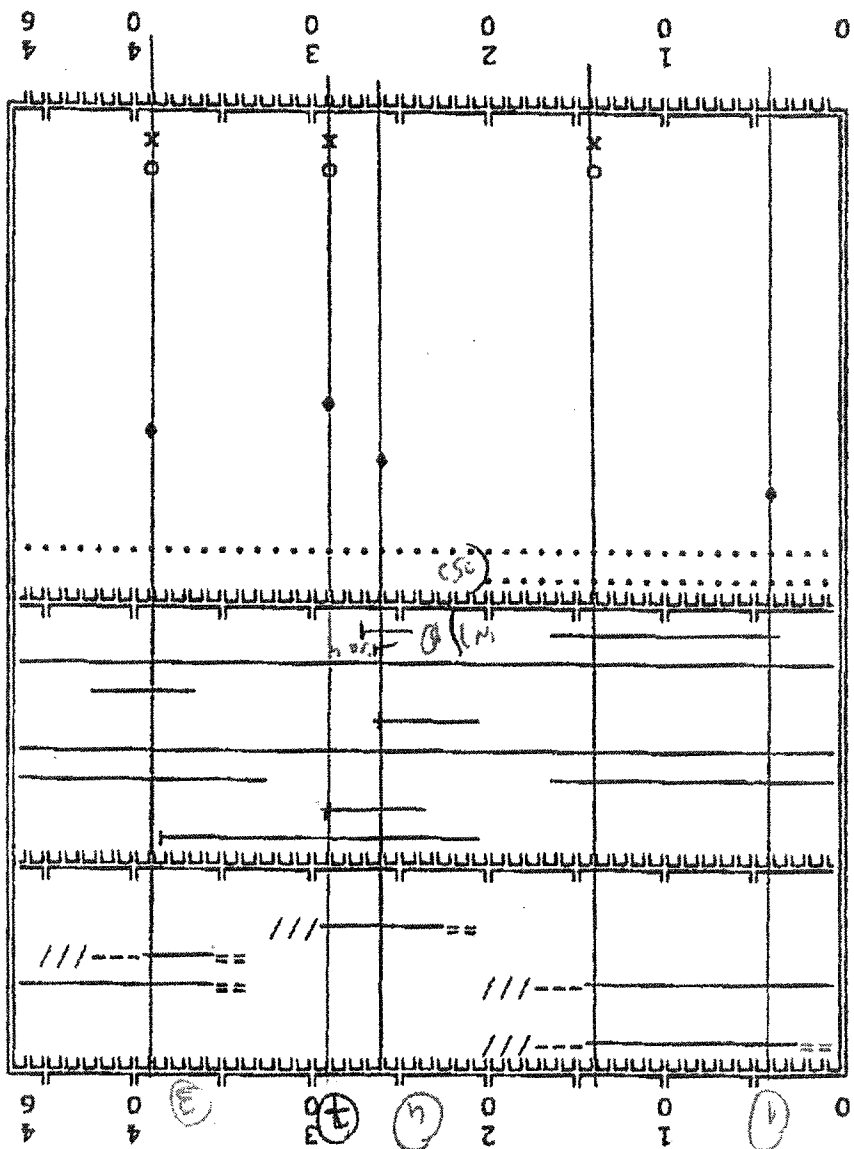

	17000	17000	17000
1A	15	17	2
2B	0		
3C	28	17	35
4D	7	42	35
5E	7	29	22
6F	0		
aG	18	38	20
bH	6	29	23
cI	30	16	32
dJ	46	46	0
eK	6	26	20
fL	6	42	36
gM	46	46	0
hN	13	16	3
oP	20	20	0
pQ	46	46	0
qR	46	46	0
rS	4	4	0
sT	26	26	0
tU	39	39	0
uV	29	29	0

5 : 0000 0000 0000 0000  
 0000 0000 0000 0000

חוכנית זמנים לצומח: פ"ר לניס - רח' סלבי יפואל  
 ס"י: 5

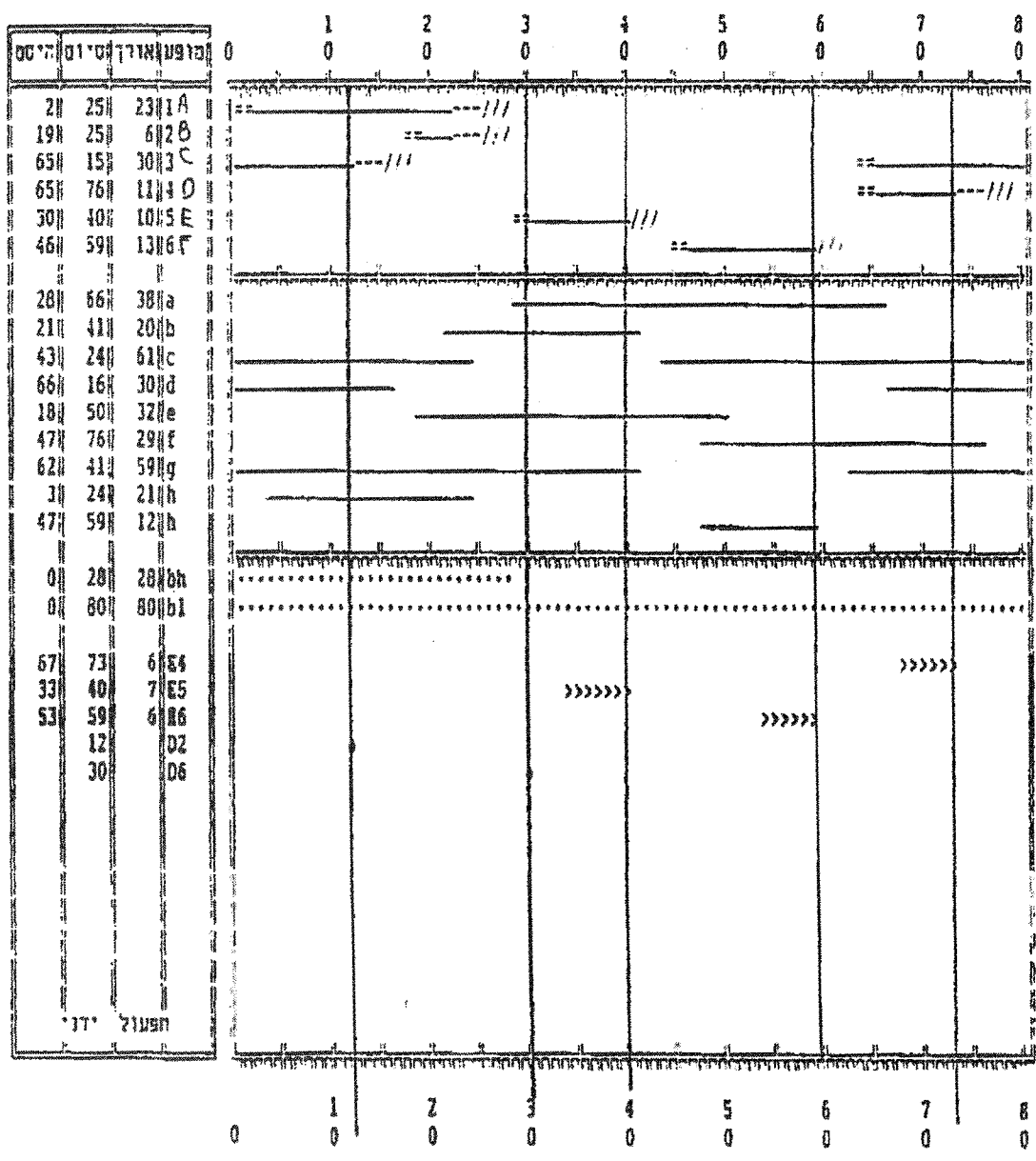

מצב דרישות גלמים ולזמנים  
 חוכנית ס"י, 31 אורך מחזור 80 פ"ר  
 חפטרול נאמא-טכנול 2 1-2-5-6-3-1 (2,6)

סח"ר טערתה תכנון רמזורי 1.3 Ver  
 ע"י בלונ - הנדסת תנועה

Ver 1.3 07/10/17 11:00:00 AM

07/10/17 11:00:00 AM

0 1 2 3 4 5 6 7

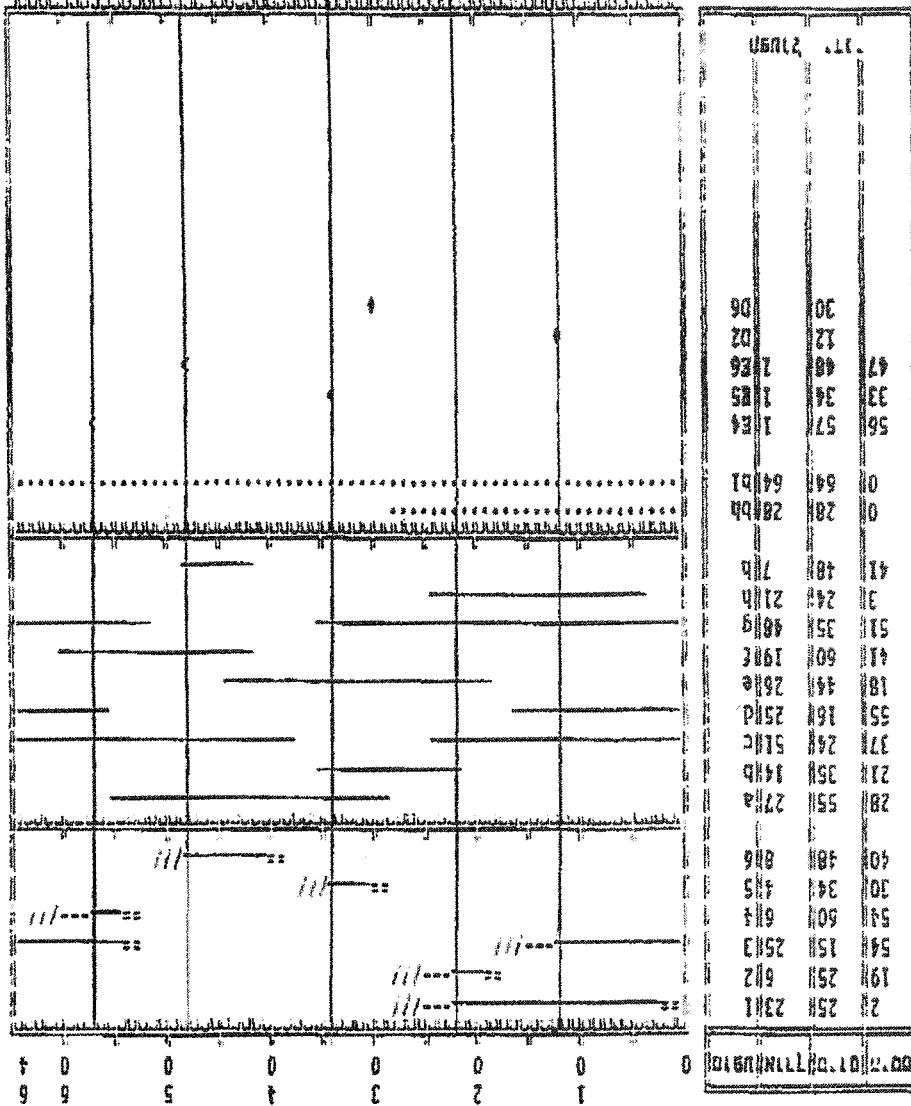

07/10/17 11:00:00 AM



№. 212 - 1101 1101  
 01.01.1101 1101 1101 1101

№. 212 - 1101 1101 (9'2)  
 01.01.1101 1101 1101 1101

№. 212 - 1101 1101 01.01.1101

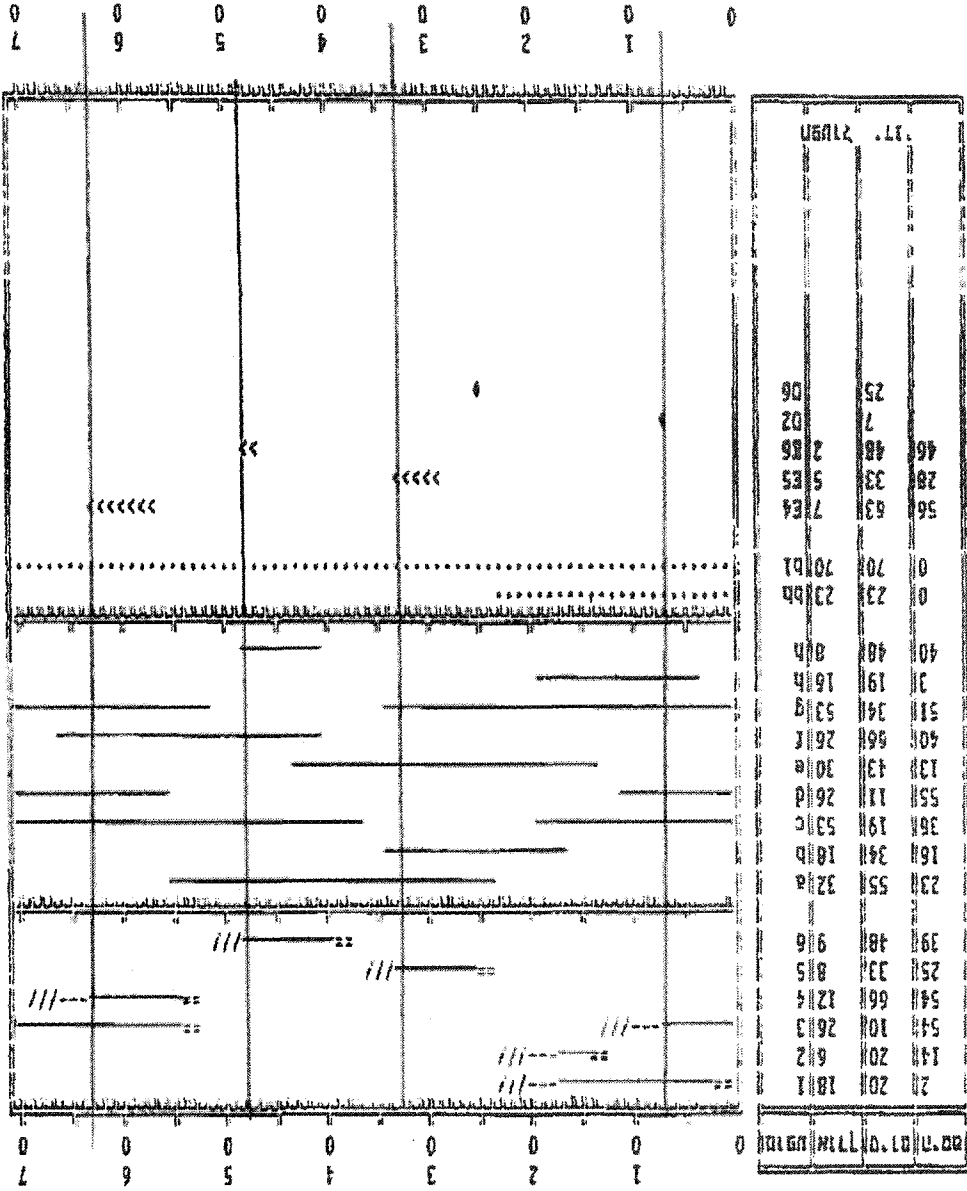

№. 212 - 1101 1101 01.01.1101



הוכנית ומוניח לצוות:

עדי לכה - רח' סלכי ישראל

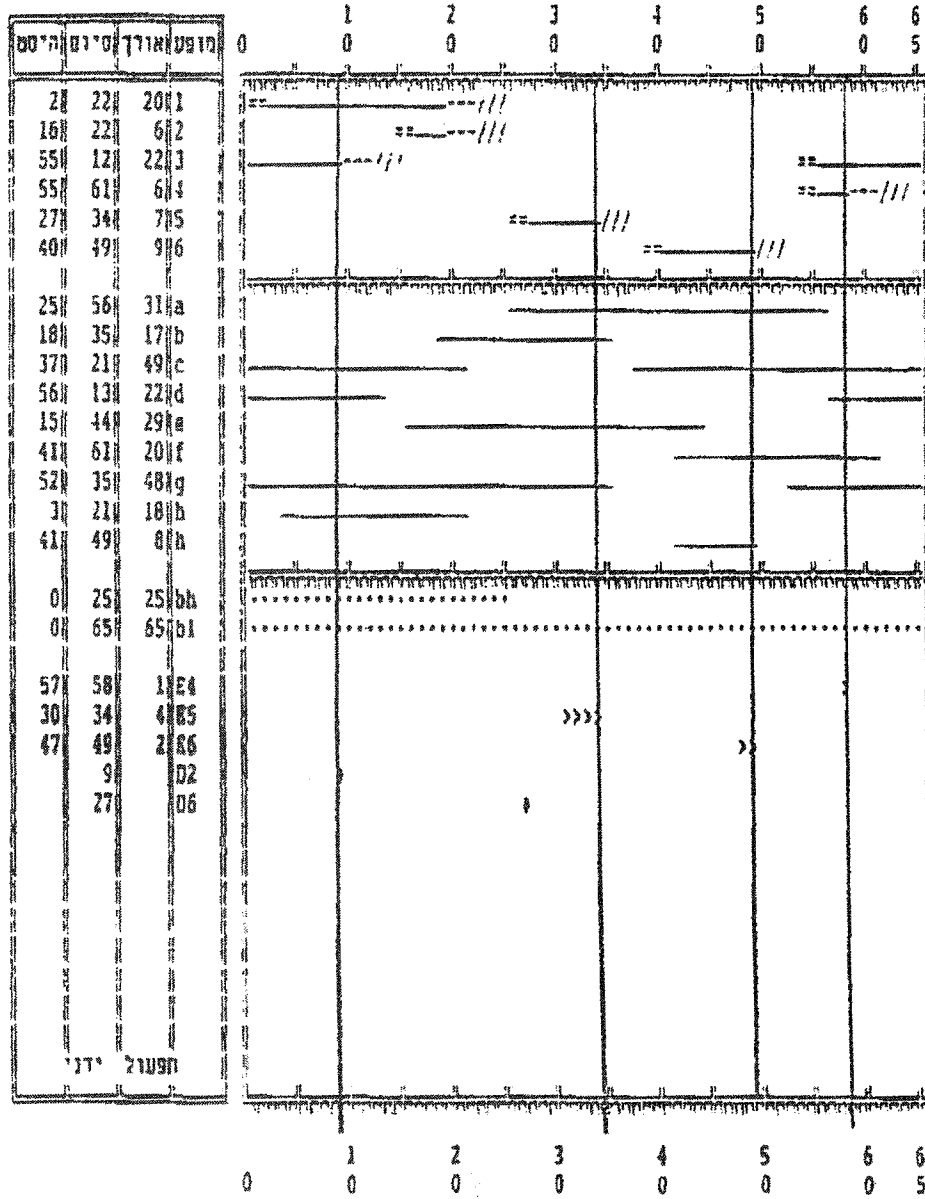

הוכנית מס. 34 אורך מחזור 65 ענ'

מטב דרישון כלאים ולחצונים  
הפעול ענמאי-מבנה 2 1-2-5-6-3-1 (2,6)

מחידו מערכת הכוון דמוזורים Ver 1.3  
עדי בלום - הנדסת תנועה







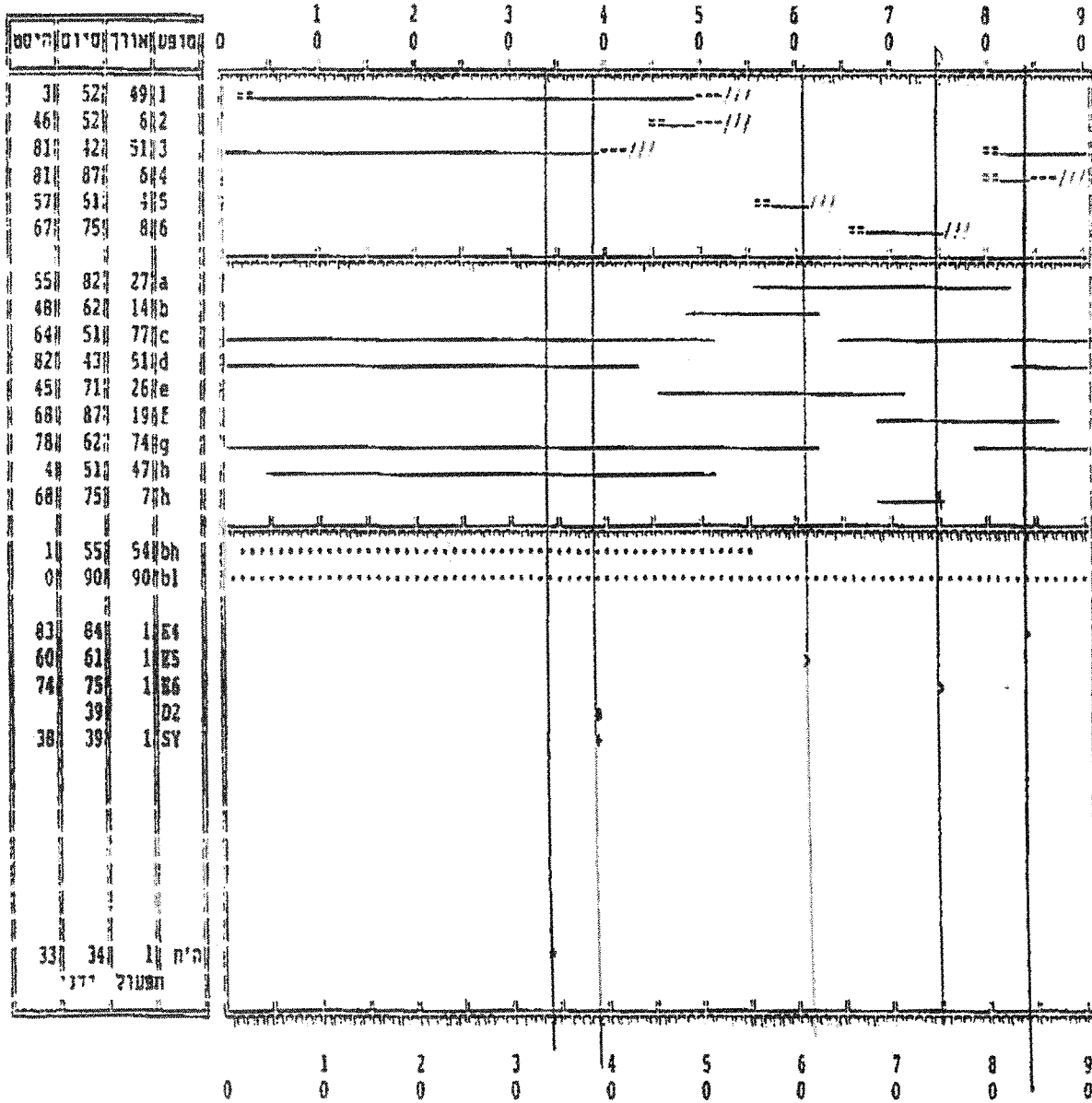

מצב דרישה נלאים ולתענין  
 חפזול כגל - סכנה 1 נלאים במיוסוט

תוכנית מס. II אורך מחזור 90 שני'

בנידן מערכת חכנון ומזוריב 1.3 Ver  
 עמי בלוס - הניסח חנועה

קובנית זכניה לצופית:

5

מס':

ע"י לניח - רח' סלני יארמל

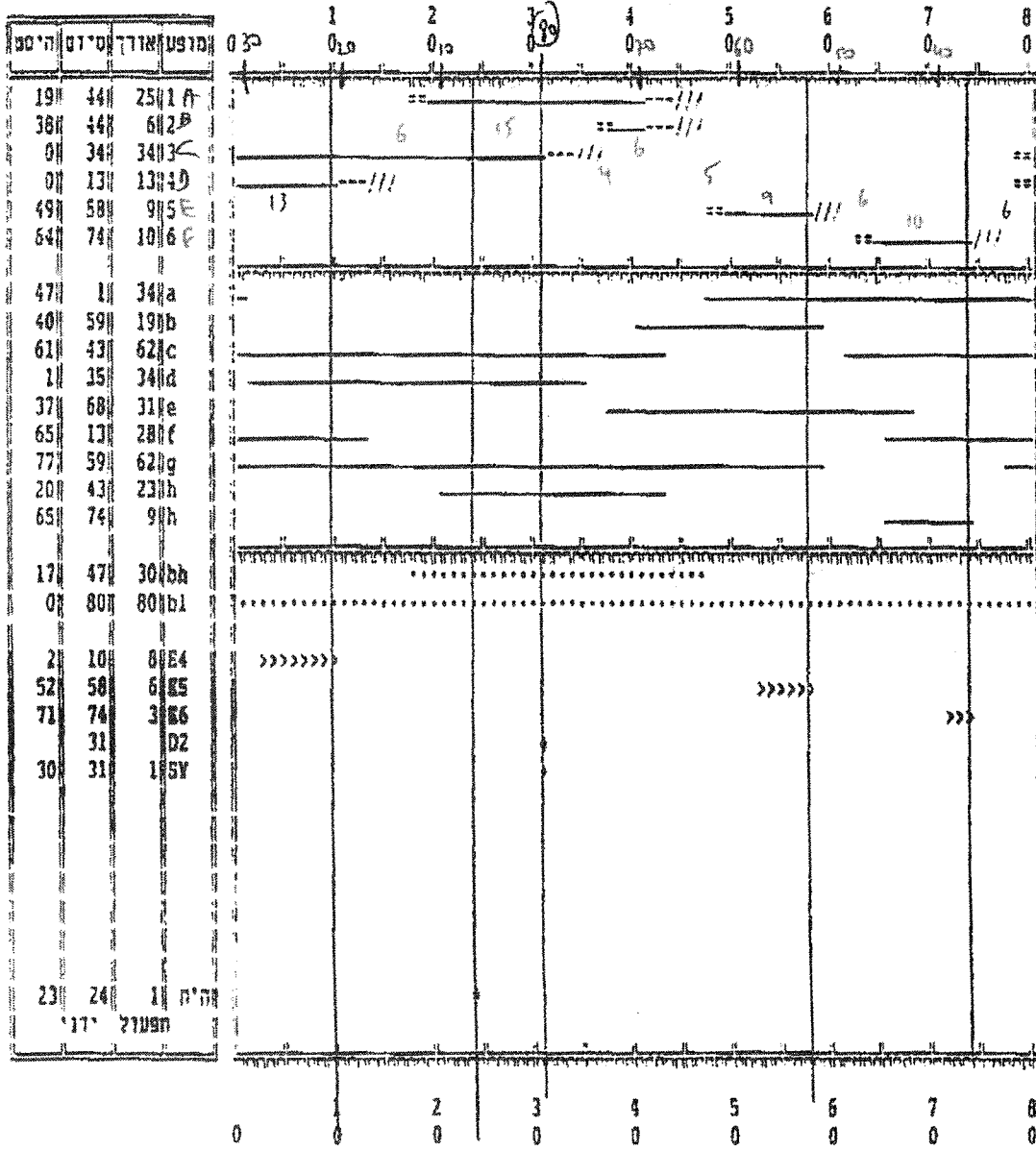

מצב דרישות נלאים ולחצנים

תכניה מס. 13 אורך מחזור 80 מנ'

הפעול בנל - מבנה 1-1-3-5-2 (2)

מחירי מערכת חנוון רמזורים Ver 1.3  
ע"י בלוב - הנדסת חנועה



# לוחות זמנים להפעלה

