





האגף לשיפור איכות השירות לציבור

כ"א טבת תשע"ח  
08 ינואר 2018

בס"ד

לכבוד

שלום רב,

הנדון: בקשתך לקבלת מידע

לאחר שבחנו את בקשתך לקבלת המידע בעניין תוכנית רמזורים, החלטנו לקבלה ולמסור לך המידע כדלהלן:

א. תוכנית רמזורים

ב. אישור תקינות

בכבוד רב,

שלמה דיין  
מנהל האגף לשיפור איכות השירות  
וממונה על חוק חופש המידע

04/01/18  
7803

לכבוד :

א.נ.

הנדון: תקינות מערכת רמזורים – לכיש - שבטי ישראל

בהמשך לפנייתכם בדקנו ברישומנו ונמצא כי אין רישום על תקלה

בצומת שבסימוכין ביום 25.05.15 בין השעות 16:30

נשמח לעמוד לרשותכם ככל שיידרש.

בסניף רב  
ר.ס. תעשיות (ישראל) בע"מ

ב/לוי עזרא

עיריית קריית נח

חוכנית זמנים לצופות:

גדי לכיים - רח' סלבי ישראל

EM 11229

5

מס':

מקרא:

- אדום
- צהוב ///
- ירוק —
- אדום-צהוב ==
- ירוק מהבהב ---
- צהוב מהבהב ...
- פנס כיבוי כבוי
- חומר פעולה הנלאי/הלוצן >>>
- נקודת החלטה של נלאי †
- נקודת עצירה לחפעול ידני 0
- נקודת זינוק לחפעול ידני x
- נקודת החלפת חכנית זמנים \*

מנננון המסודר

מסוג מיקרוסרוסטר

- מסודר ל: 0
- בגרה מרכזית 0
- אזור צומח 0
- מנננון אזורי 0
- נל ידוק 0
- יחיד 0

אישור הספקה על התעבורה

9.09.98



Handwritten signature over the stamp.

עמי בלום המדסת תנועה

רח' בית הדומס 11  
נבעת שאול, ירושלים 95477  
טל: 02-6536732, 6536746  
פקס: 02-6534761

				10
				9
				8
				7
				6
				5
				4
				3
				2
30.6.96				1
	חארי	ביקר	השינוי	מס.
שינויים				
4.9.97	חארי	עמי	מיכל	61/5
	חארי	ביקר	חכנן	מרכס



5

מבנה זמנים בין ידוקים  
 מס' :  
 ה ט י נ ז

מד' לנ"ס - דח' סלכ' ישראל

0910	A	B	C	D	E	F	G	H	I	J	K	L	M	N
1A	--	--	--	17	58	56	86	--	--	--	--	69	--	--
2B	--	--	89	--	58	61	36	--	--	710	--	--	--	--
3C	--	17	--	--	58	56	--	59	--	--	26	--	--	--
4D	89	--	--	--	58	58	--	--	--	--	26	--	--	710
5E	5	5	④	5	--	⑤	--	--	3	--	--	7	--	7
6F	4	5	6	5	6	--	--	7	--	7	--	--	3	--
7G	⑩	⑩	--	--	--	--	--	--	--	--	--	--	--	--
8H	--	--	5	--	--	5	--	--	--	--	--	--	--	--
9I	--	--	--	--	6	--	--	--	--	--	--	--	--	--
10J	--	3	--	--	--	3	--	--	--	--	--	--	--	--
11K	--	--	⑨	⑨	--	--	--	--	--	--	--	--	--	--
12L	5	--	--	--	5	--	--	--	--	--	--	--	--	--
13M	--	--	--	--	--	5	--	--	--	--	--	--	--	--
14N	--	--	--	6	6	--	--	--	--	--	--	--	--	--

○ זמן מעבר ≤ זמן סיכוי

תרעם זרימה לתפעול עצמאי

מבנה 2

התחלה

התחלה

תמונה מצב Z

בדיקת הדרישה  
בגלוי X DX

בדיקת הארכה  
בגלוי X EX

יש דרישה +  
אין דרישה -

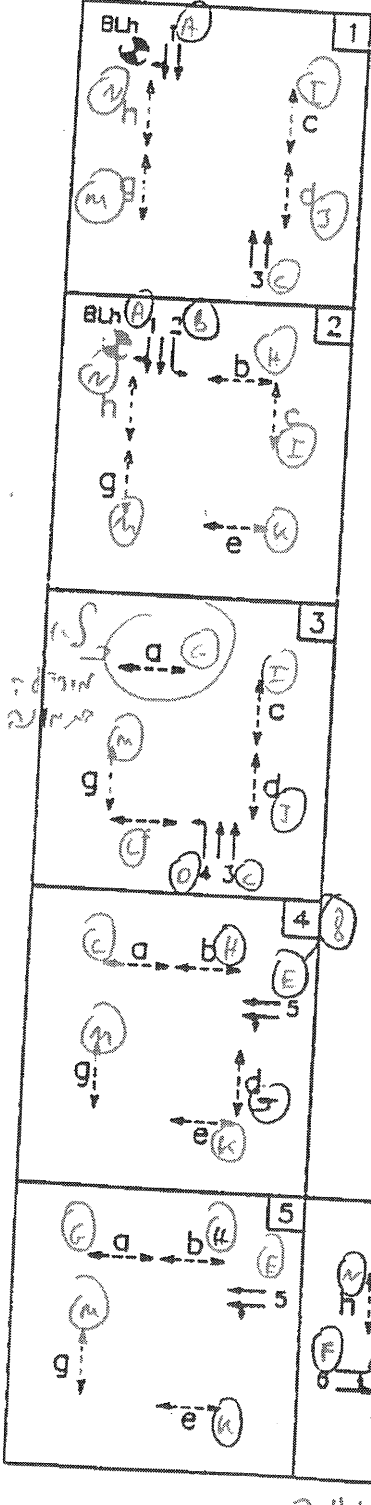
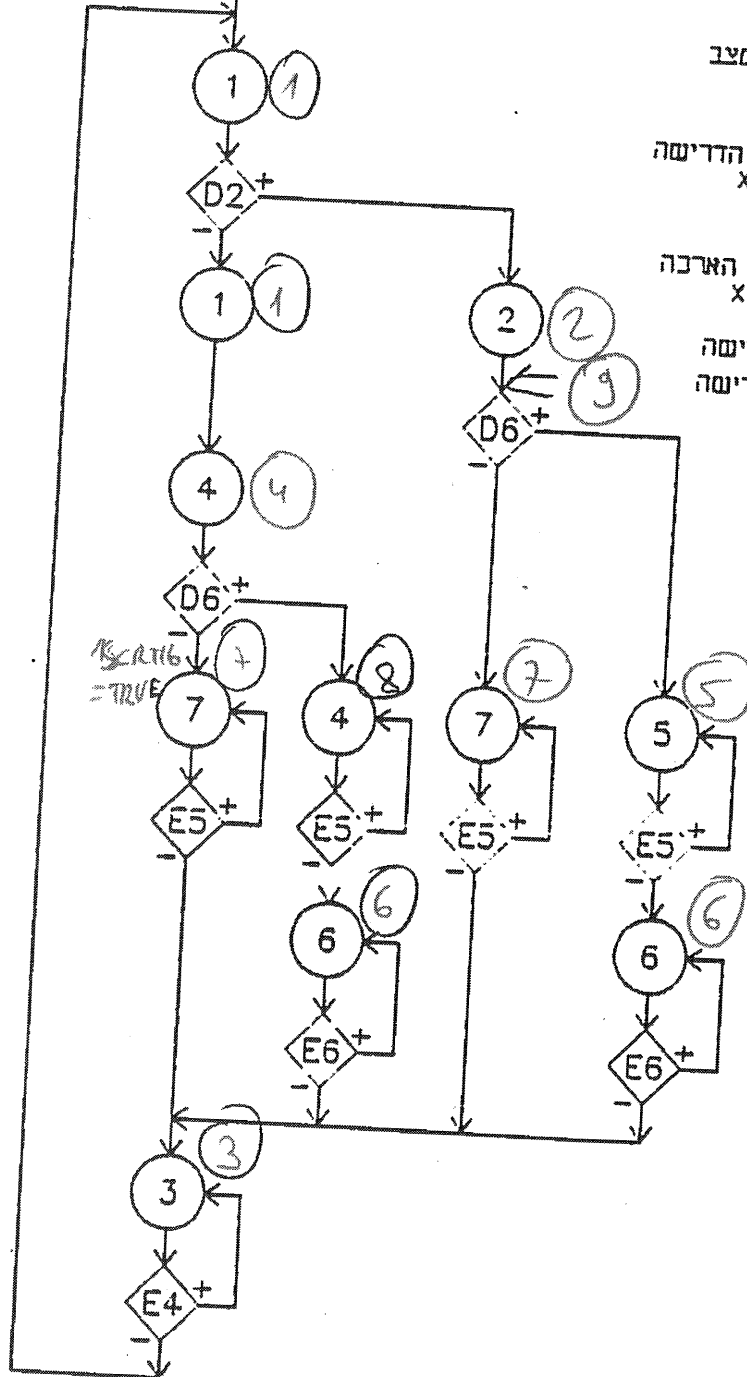

מאזניסם במאנה

תרשים זרימה לתפעול בגל ירוק

התחלה

תמונת מצב Z

בדיקת הדרישה  
בגלוי X DX

בדיקת הארבה  
בגלוי X EX

יש דרישה +  
אין דרישה -

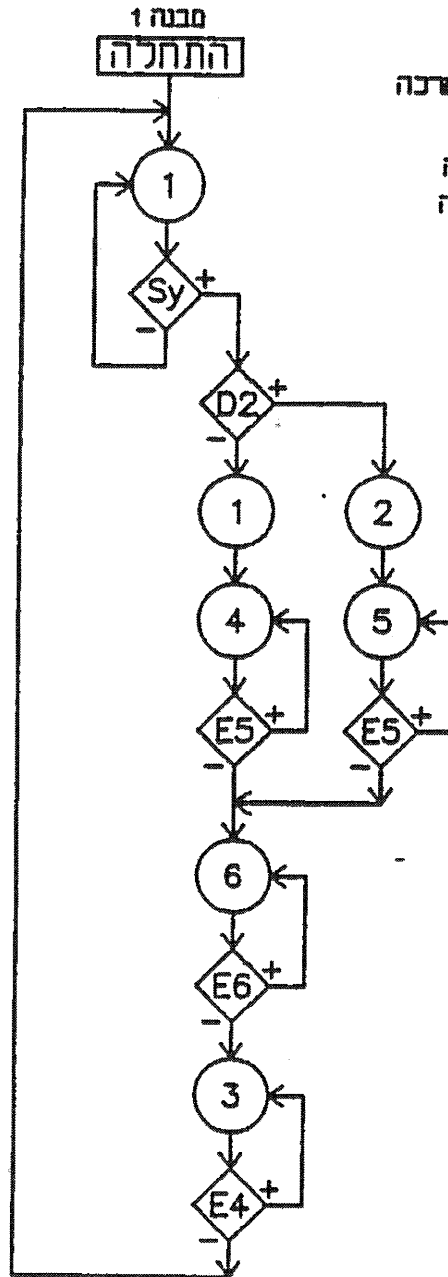
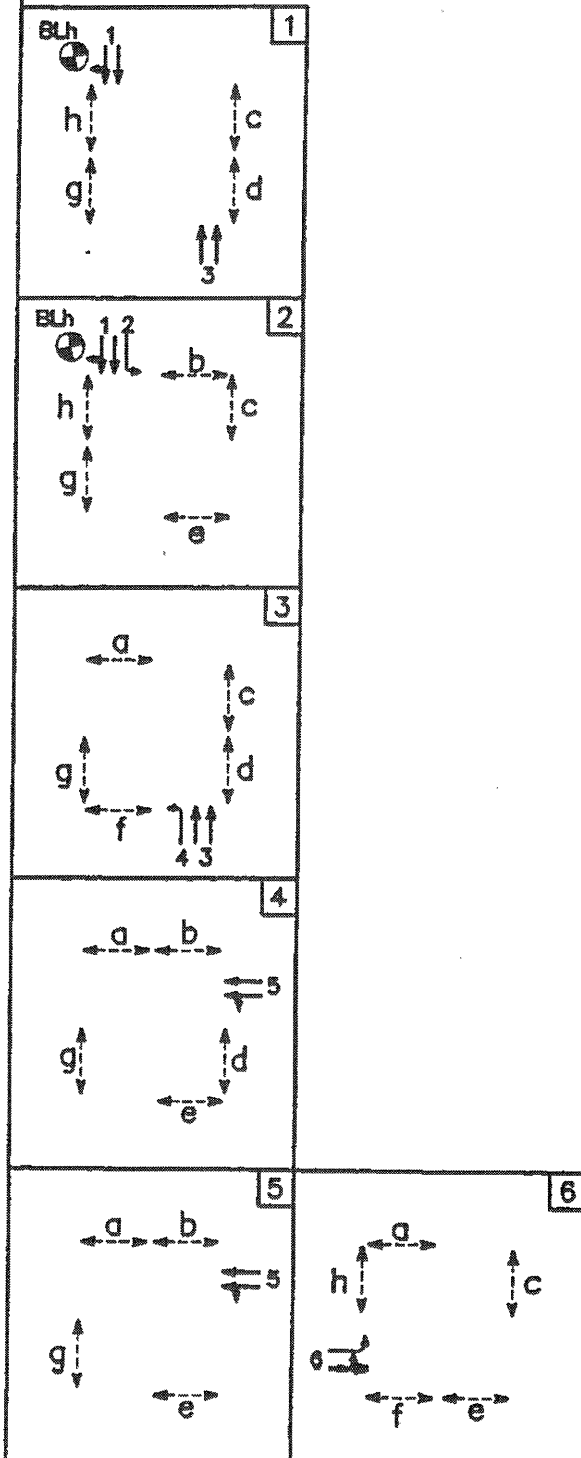



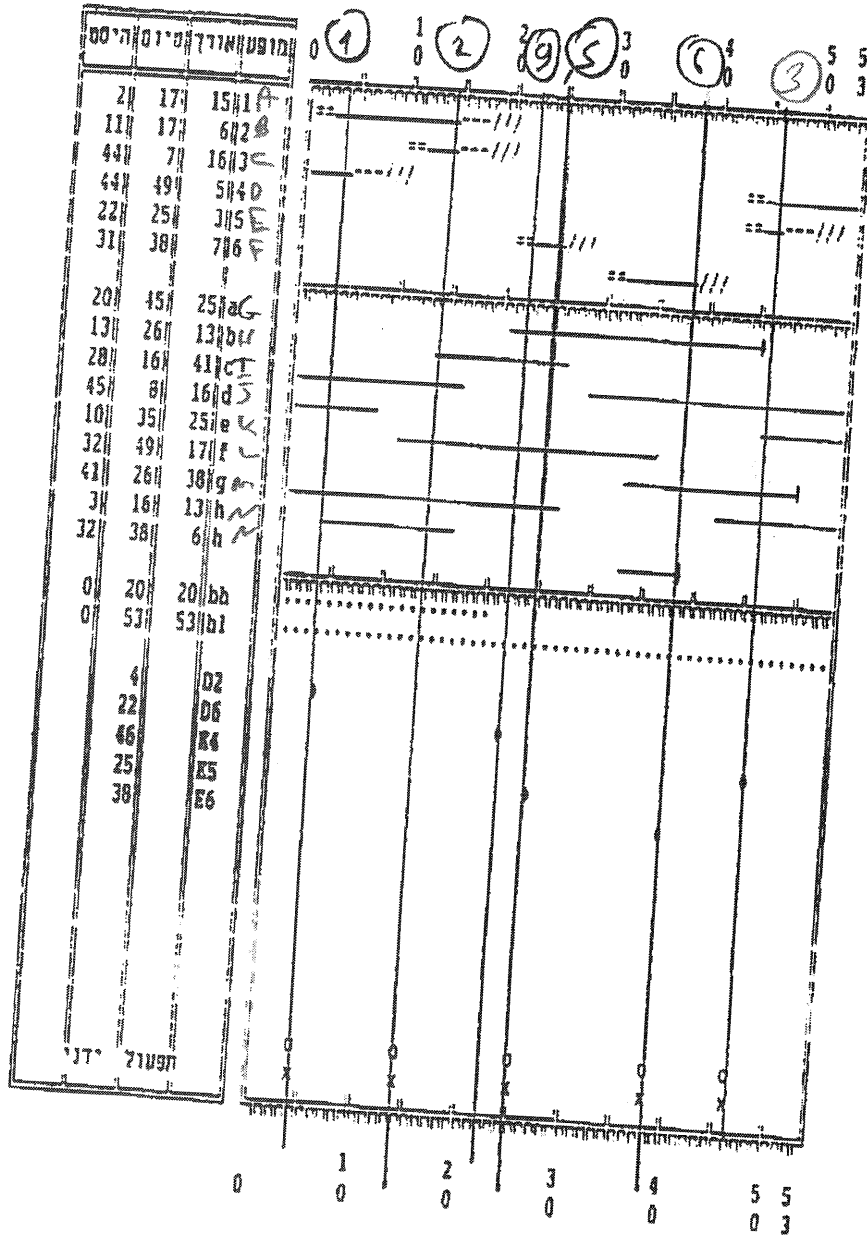

חכנית מס. 21 אורך מחזור 53 ענ'

מסב דרישה נלאים ולקוצנים  
חפוטל עצמאי-סכנה 2 1-2-5-6-3-1 (2,6)

מגדרו מערכת תכנון ומזוררים Ver 1.3  
עני בלוח - הנדסת תנועה

תוכנית זמנים לצומת:

שד' לכיש - רח' מלכי ישראל

מס':

5

היסט	סיום	אורך	מופע
2	17	15	1A
11	17	6	2B
31	7	18	3C
31	38	7	4D
22	25	3	5E
		0	6F
20	34	14	aG
13	25	12	bH
28	16	30	cI
24	8	26	dJ
10	22	12	eK
32	38	6	fL
0	42	42	gM
3	16	13	hN
0	20	20	bh
0	42	42	b1
	4		D2
	22		D6
	35		E4
	25		E5

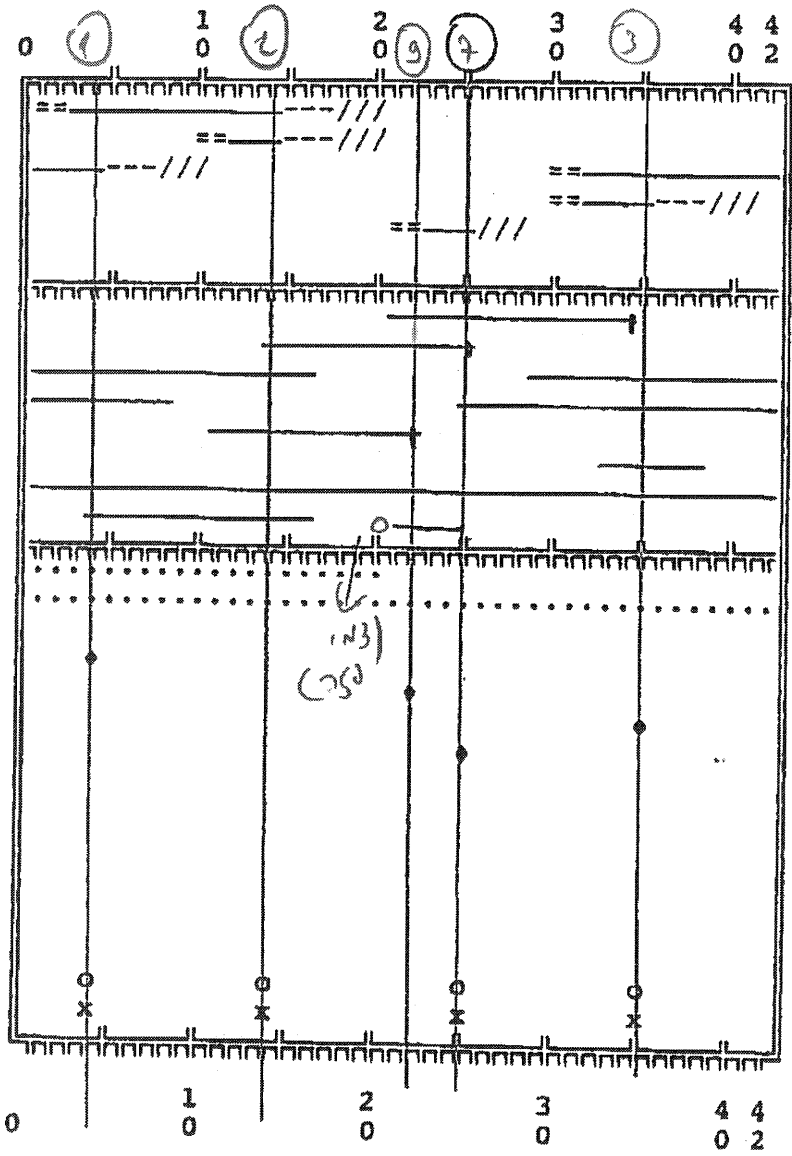

תכנית מס. 22 אורך מחזור 42 שני

מצב דרישת נלאים ולחצנים  
 ופעול עצמאי - מבנה 2 1-2-7-3-1 (2)

מח"ר מערכת תכנון דמזורים Ver 1.3  
 עמי בלום - הנדסת תנועה

חוכנית זמנית לצומח:

5

מס':

ערי לניצ - רח' סלני יחדאל

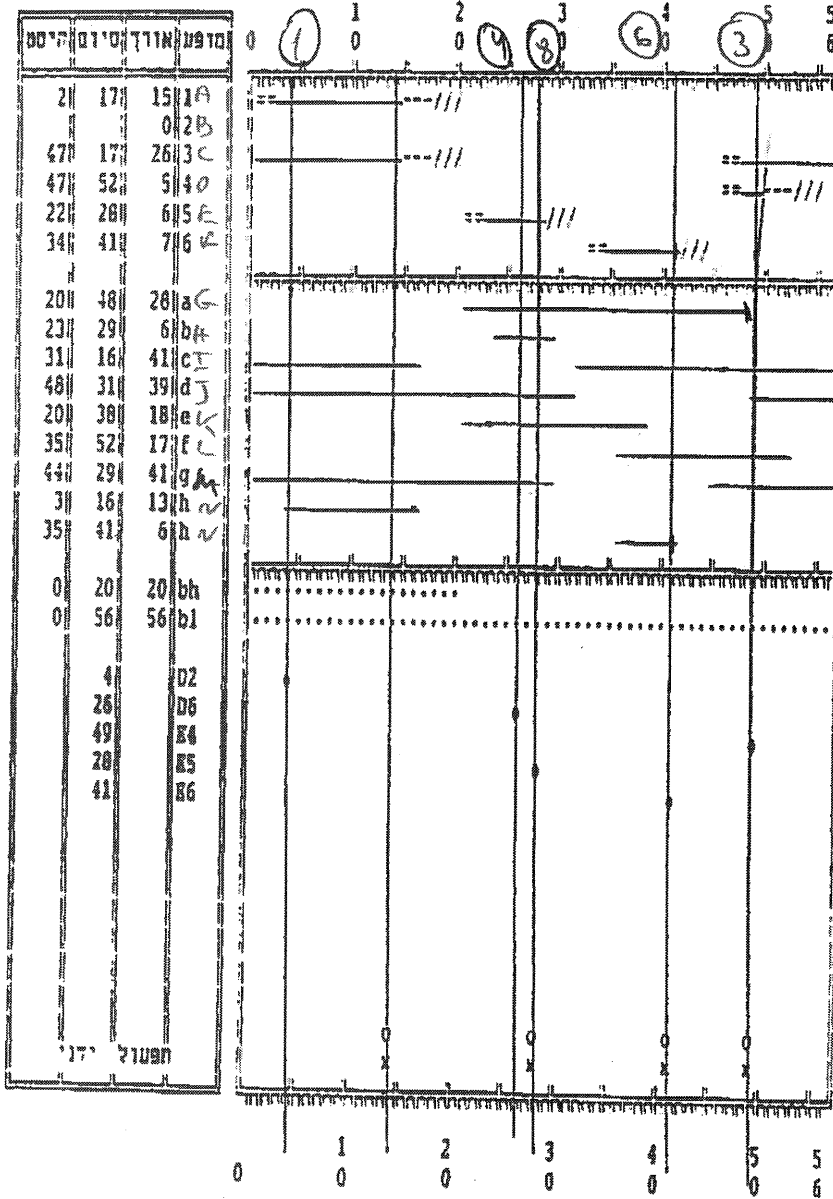

חוכנית מס. 23 אורך מחזור 56 שני

מצב דרישה כלאים ולחצנים  
חפסול עצמאי - סכנה 2 1-4-6-3-1 (6)

מחיר מערכה חכנון ומזורים Ver 1.3  
עמי בלונ - הנהלת תנועה

היסט	סיום	אורך	מופע
2	17	15	1A
		0	2B
35	17	28	3C
35	42	7	4D
22	29	7	5E
		0	6F
20	38	18	aG
23	29	6	bH
32	16	30	cI
0	46	46	dJ
20	26	6	eK
36	42	6	fL
0	46	46	gM
3	16	13	hN
0	20	20	bh
0	46	46	bl
	4		D2
	26		D6
	39		E4
	29		E5

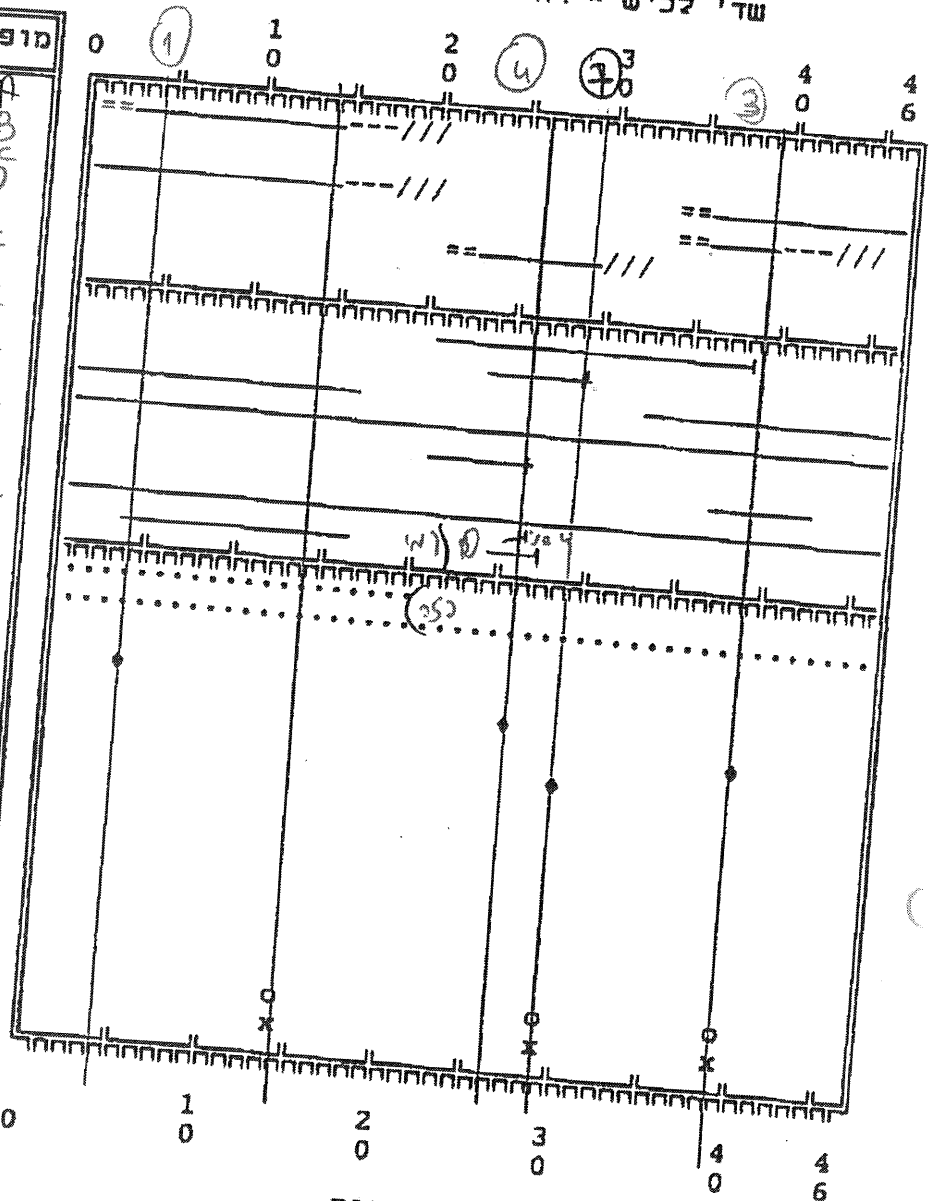

תכנית מס. 24 אורך מחזור 46 שני

מצב דרישת נלאים ולחצנים  
1-4-3-1 2 מבנה - עצמאי - מפעול עצמאי

מת"ר מערכת תכנון ומזודים Ver 1.3  
עמי בלום - הנדסת תנועה

5

מס':

חוכנית ומנייה לצופות:

פני לנייה - רח' מלכי ישראל

מס' היסט	מס' אורד	מס' סיום	מס' אורד	0	1	2	3	4	5	6	7	8
21	25	23	1A									
19	25	6	2B				///					
65	15	30	3C				///					
65	76	11	4D				///					
30	40	10	5E									
46	59	13	6F					///				
28	66	38	a									
21	41	20	b									
43	24	61	c									
66	16	30	d									
18	50	32	e									
47	76	29	f									
62	41	59	g									
1	24	21	h									
47	59	12	h									
0	28	28	hh									
0	80	80	bl									
67	73	6	E4									
33	40	7	E5									
53	59	6	E6									
	12		D2									
	30		D6									

מפעול י"ד

חכנית מס. 31 אורד מחזור 80 ע"ב

מצב דרישה נלאים ולקמנים  
מפעול עצמאי-מכונה 2 1-2-5-6-3-1 (2,6)

מחיר מטרת תכנון ומסוויים 1.3 Ver  
מפי בלונ - הנדסי חנוטה

מספר	אורך	סיוט	היסט	0	1	2	3	4	5	6	6
2	25	23	1								
19	25	6	2				///				
54	15	25	3			==	///				
54	50	6	4			///					
30	34	4	5						==		
40	48	8	6				==	///	==	///	
28	55	27	a						///		
21	35	14	b								
37	24	51	c								
55	16	25	d								
18	44	26	e								
41	60	19	f								
51	35	48	g								
3	24	21	h								
41	48	7	h								
0	28	28	bb								
0	64	64	b1								
56	57	1	E4								
33	34	1	E5								
47	48	1	E6								
	12		D2								
	30		D6								

הפעול י"ד

מכניית ט"ס. 31 אורך מחזור 64 שני

מצב דרישת נקאים ולחצנים  
הפעול עצמי-מבנה 2 נקאים במינימד

סח"ד מערכת תכנון דמווריס Ver 1.3  
ע"י גלוב - הנדסת תנועה

תוכנית זמנית לצומח:  
שד' לניש - רח' סלבי ישראל

5 סט:

היסט	סיוט	מזרע	אורך	0	1 0	2 0	3 0	4 0	5 0	6 0	7 0	8 0	9 0
2	36	34	1										
25	36	11	2										
71	21	40	3										
71	86	15	4										
41	50	9	5										
56	65	9	6										
39	72	33	a										
27	51	24	b										
53	35	72	c										
72	22	40	d										
24	60	36	e										
57	86	29	ε										
68	51	73	g										
3	35	32	h										
57	65	8	b										
0	39	39	bh										
0	90	90	b1										
73	83	10	ε4										
44	50	6	ε5										
63	65	2	ε6										
	18	0	02										
	41	0	06										

תכנית מס. 32 אורך מחזור 90 שני

מצב דרישת בלמים ולחצנים  
הפעול עצמאי-מבנה 2 1-2-5-6-3-1 (2,6)

סו"ר1 מערכת תכנון ומזורזים Ver 1.3  
עמי בלוב - הנדסת תנועה

מס':

חוכנית זמנית לצורכי:

פלו לכים - דח' סלכי ישראל

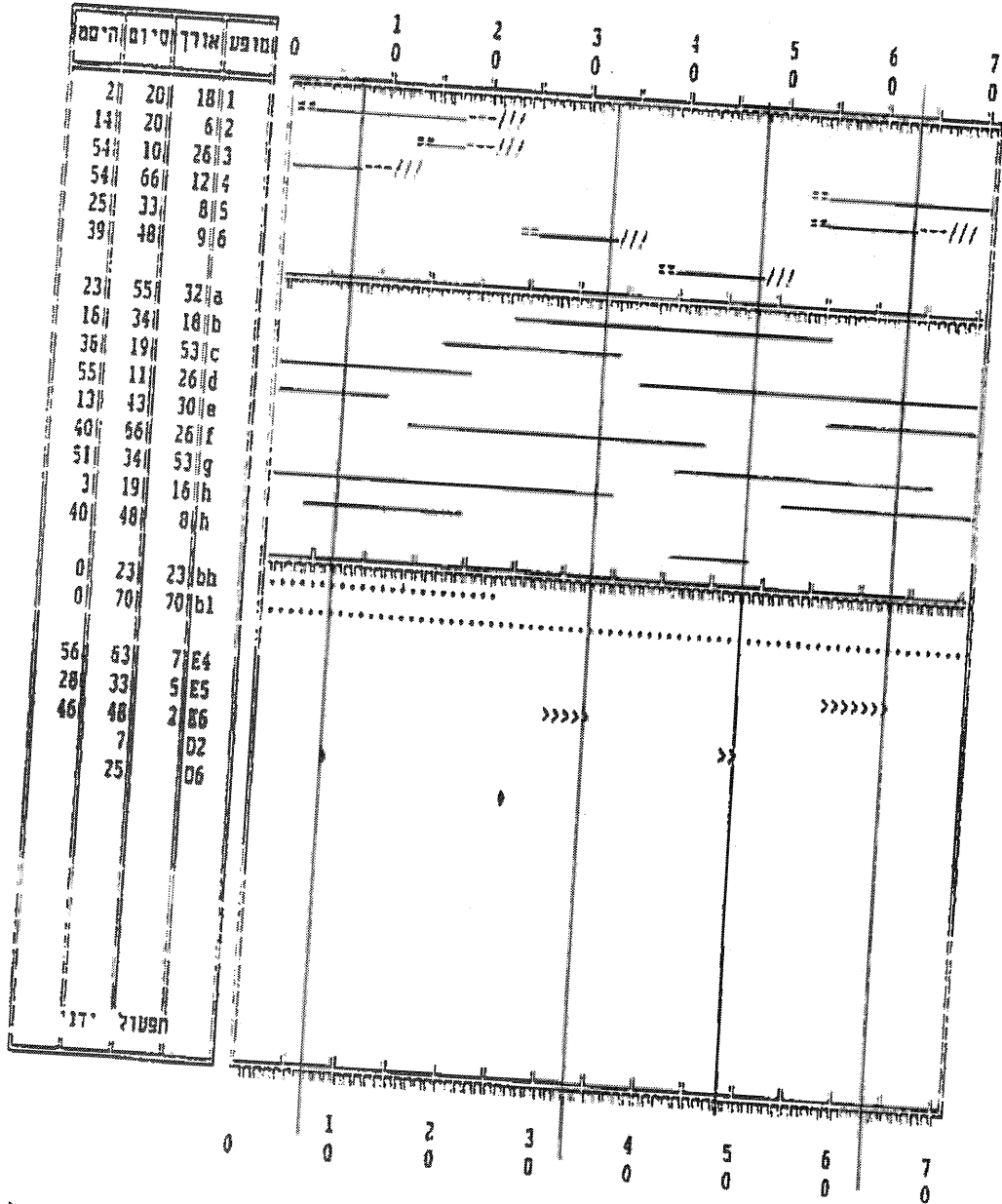

חכנית מס. 33 אורך מחזור 70 סנ'

מצב דרישה נלאים ולחצנים  
חפסול עצמאי-מבנה 2 1-2-5-6-3-1 (2,6)

סח"ר1 מטרכת חכנון דמזורים 1.3 Ver  
מפי בלום - הודעת תנועה



חוכנית זמנים לצומת:  
עלי לניס - רח' סלבי ישראל

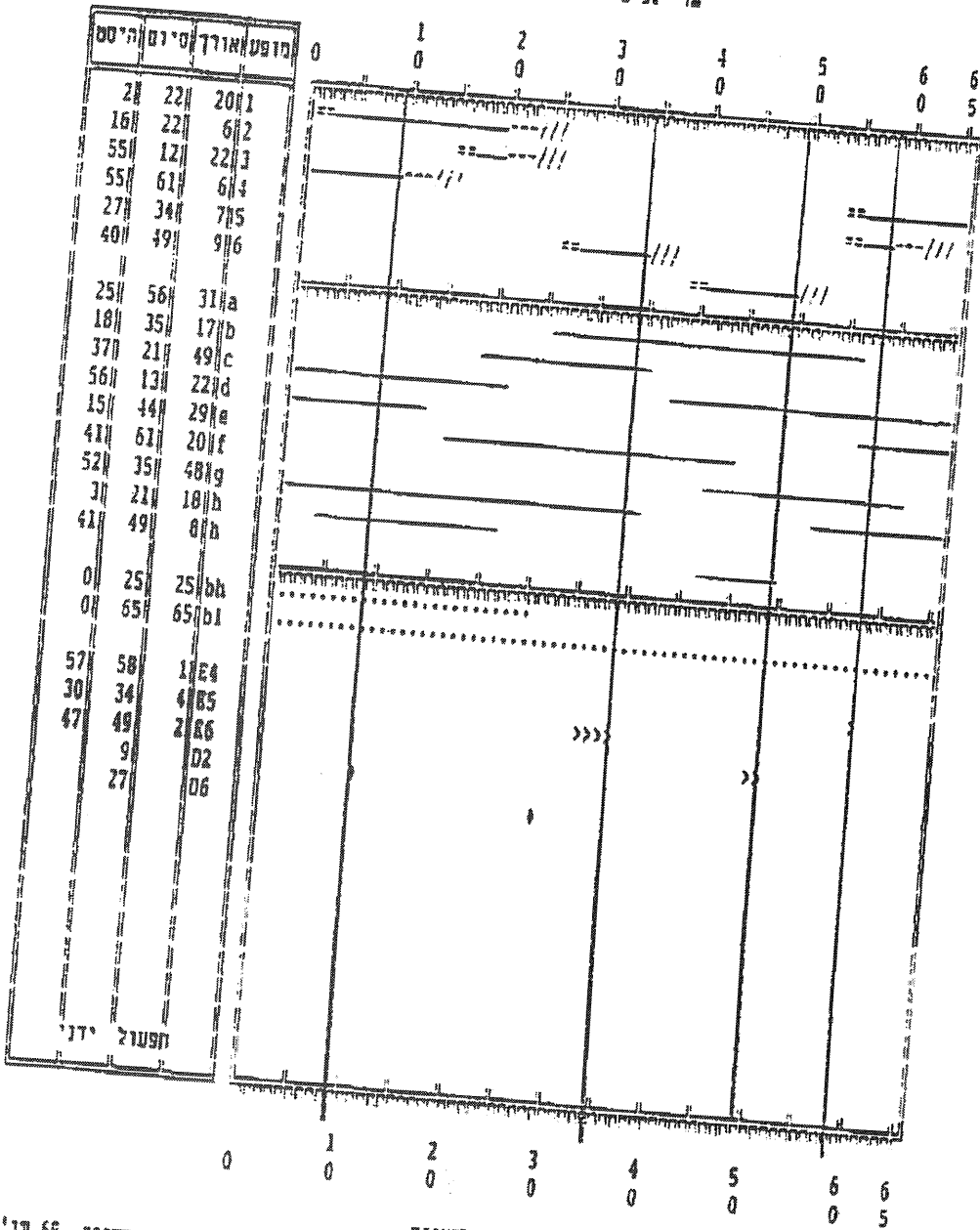

חוכנית מס. 34 אורך מחזור 65 פנ'

מצב דרישת נלאים ולחצנים  
הפעול עצמאי-מבנה 2 1-2-5-6-3-1 (2,6)

מחירו מערכת חכנון דמזורים 1.3 Ver  
עלי בלום - הנדסת תנועה

ר 3

5

סמ':

חוכנית זכניה לצורכי:

עמי לכניס - דח' סלני יפראל

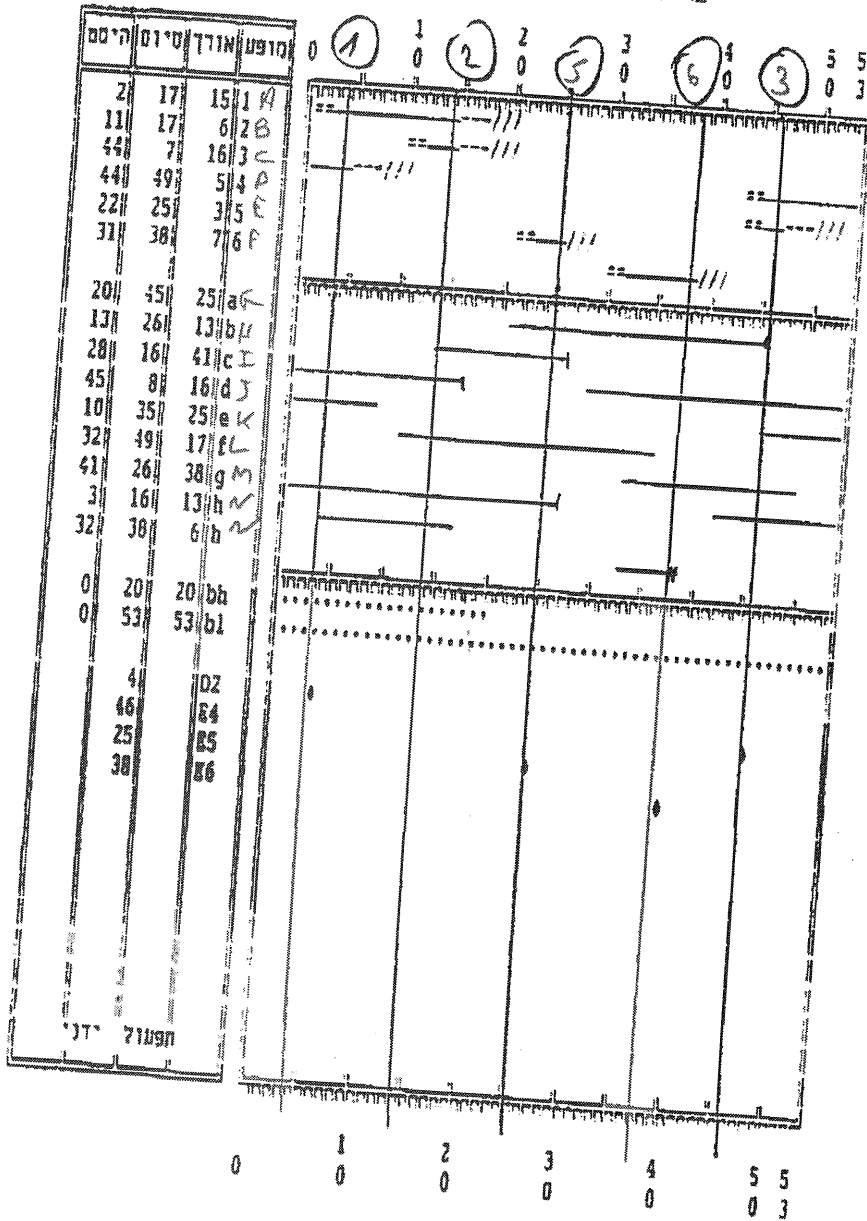

חוכנית מס. 1 אורך מחזור 53 מנ'

סעב דרישה גלאים ולחוצים  
 חפועל כגל - מבנה 1 1-2-5-6-3-1 (2)

מח"ר סערכה חכונן דמזוריס Ver 1.3  
 עמי בלנז - הוליסח חנועה

5

תוכנית זמנים לצומח:  
 ע"י לכיש - רח' סנכי ישראלי

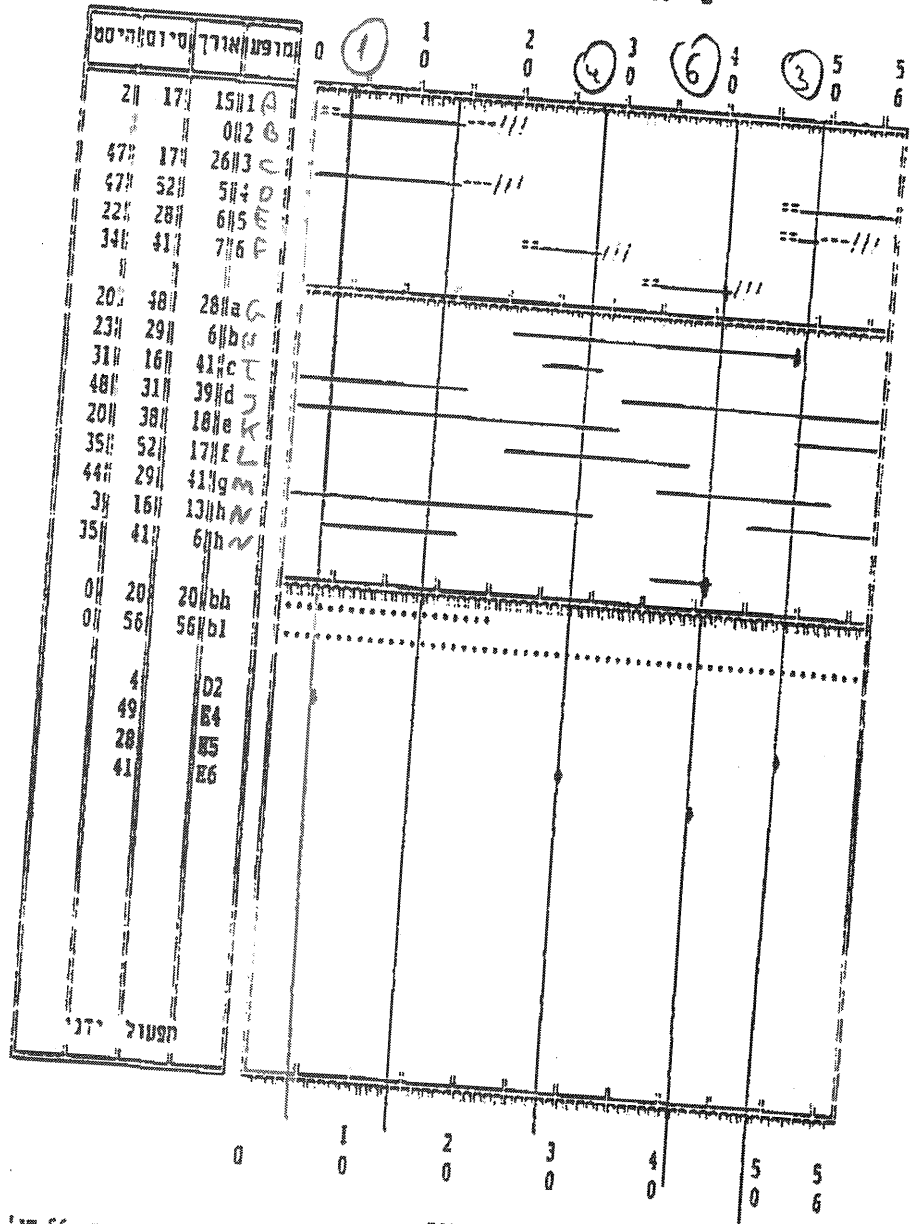

תוכנית מס. 2 אורך מחזור 56 שני'

מצב דרישת גלמים ולקצונים  
 חפסול בגל - מכנה 1 1-4-6-3-1

סח"ד מערכת תכנון דמווריס Ver 1.3  
 ע"י גלום - הנדסת תנועה

תוכנית זמנית לצורכה:

קר' לכיש - רח' סלכי ישראל

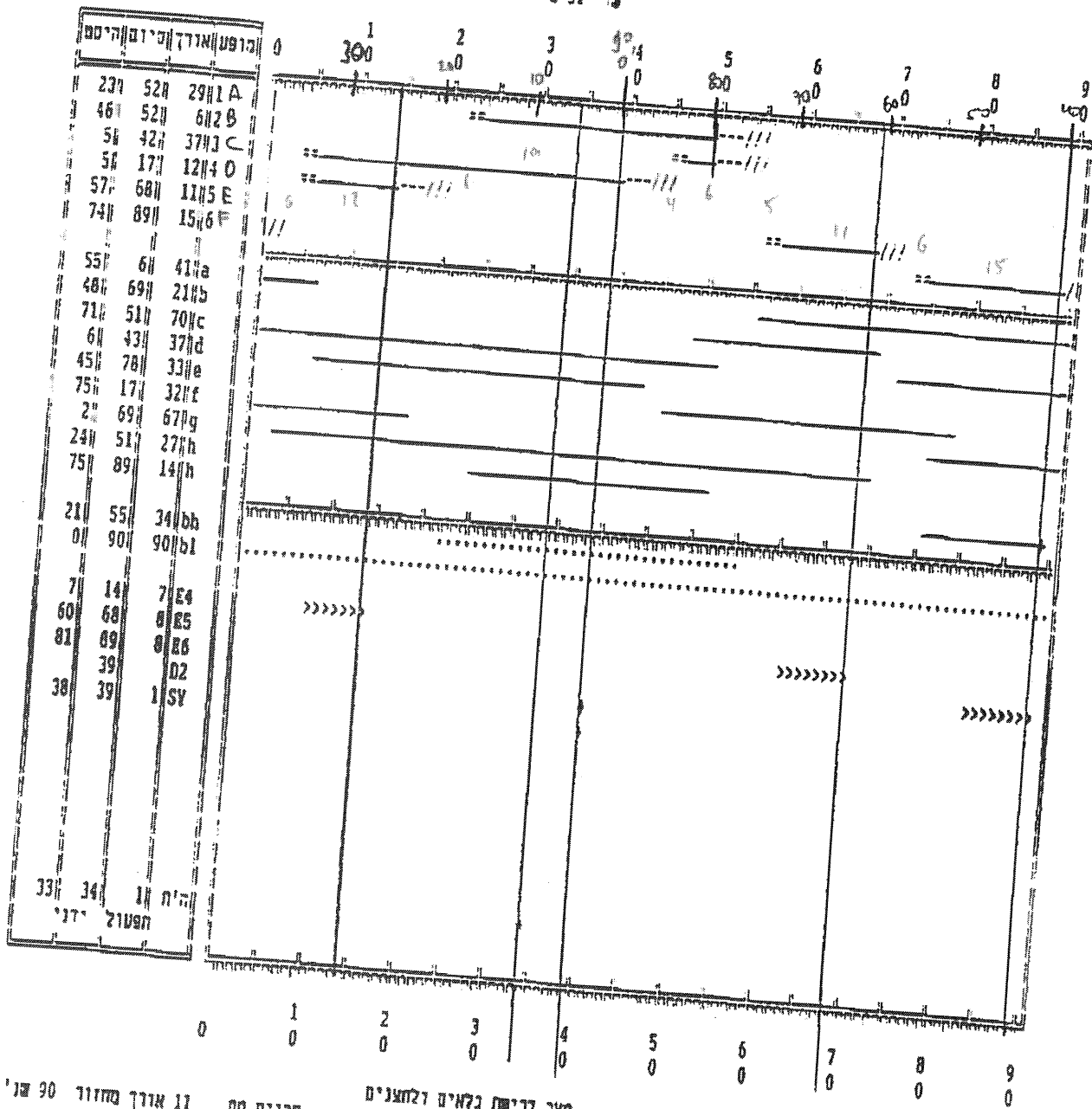

תכנית מס' 11 אורך מחזור 90 שני

מצב דרישת נלאים ולחצנים  
הפעול בגל - מבנה 1 (2) 1-2-5-6-3-1

סת"דו מערכת חכנון רסווריס 1.3 Ver  
עפי בלום - הודעה תנועה

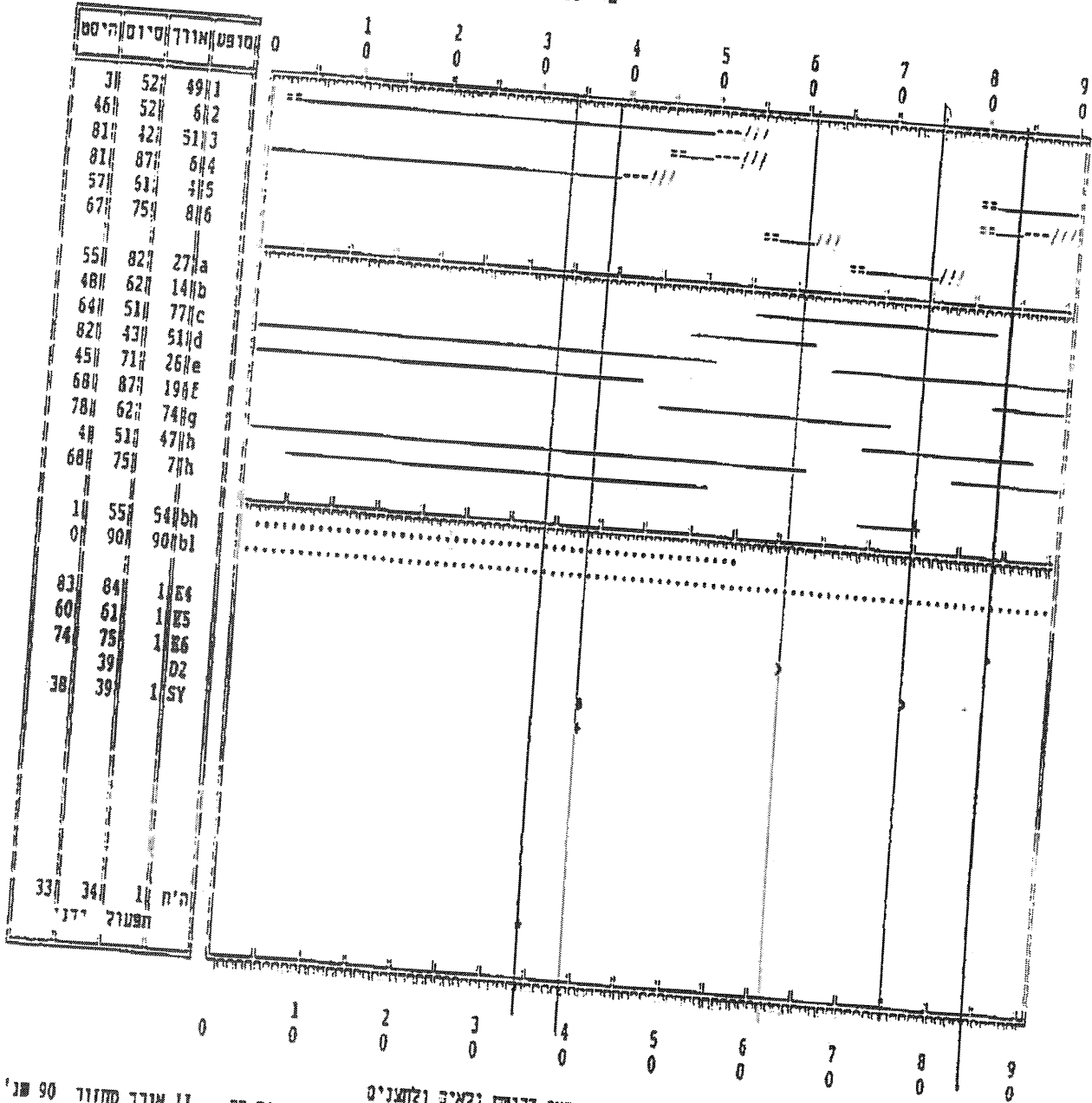

תכנית מס. II אורך מחזור 90 מנ'

מבנ דרישה נלאים ולחצנים  
תפועל כנל - סכנה I נלאים בסיוס

כז"ד טענה חכנון ומזור"ב 1.3 Ver  
עבי בלוז - הנדסח חנועה

חובנית זכנית לצומת:

ע"ל לכיכ - דח' סלבי ישראל

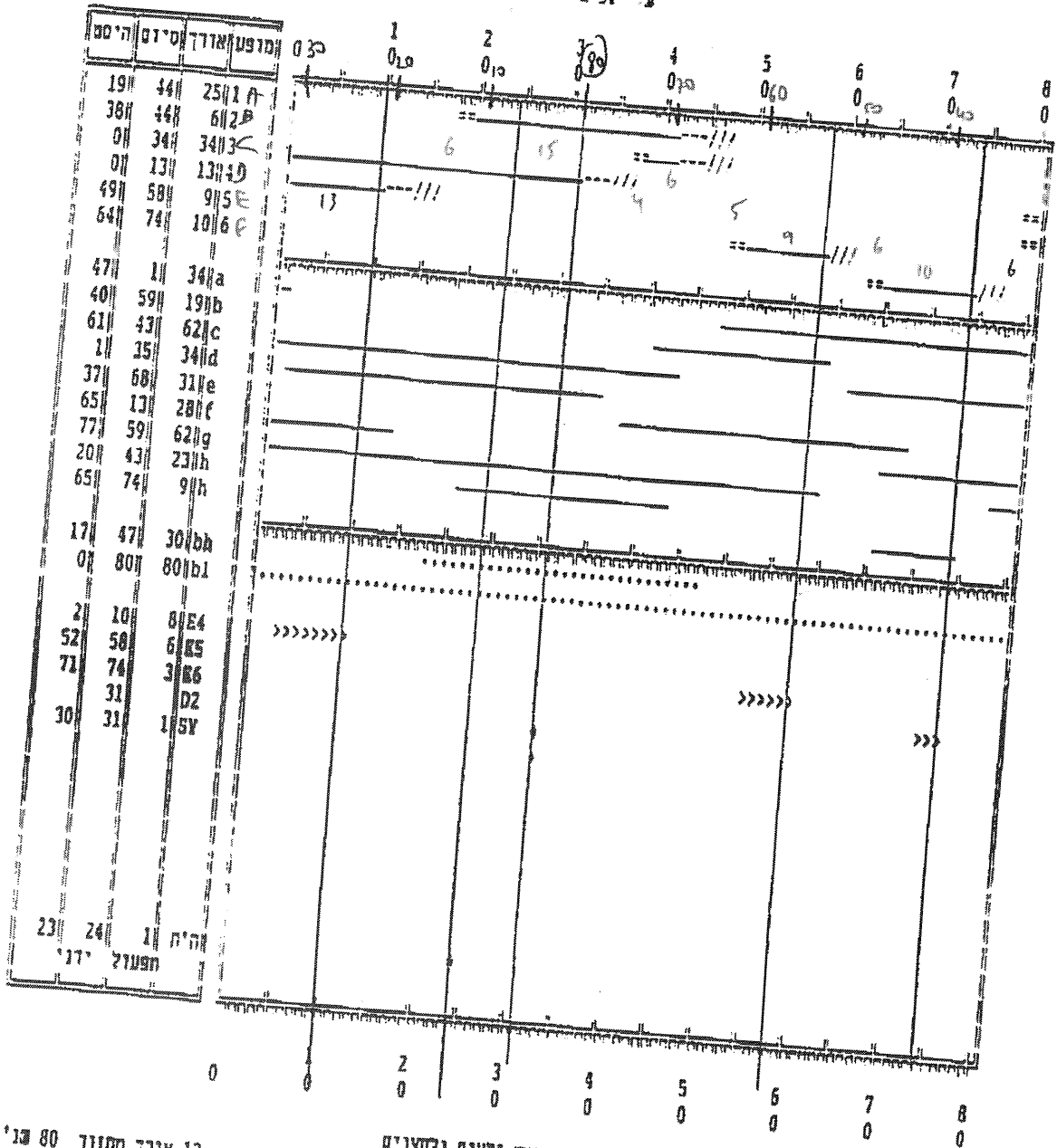

הפעול '17'

חובנית מס. 13 אורך ממודר 80 מ'.

מצב דרישת נגאים ולחצנים  
הפעול בגל - סבנה 1-2-5-6-3-1 (2)

מחיר 17 טרחה חנוון רפודיים Ver 1.3  
ע"י בלוב - הגדלת חנועה

חובנית ומנייה לצומת:

פני לניס - רח' מלני ישראל

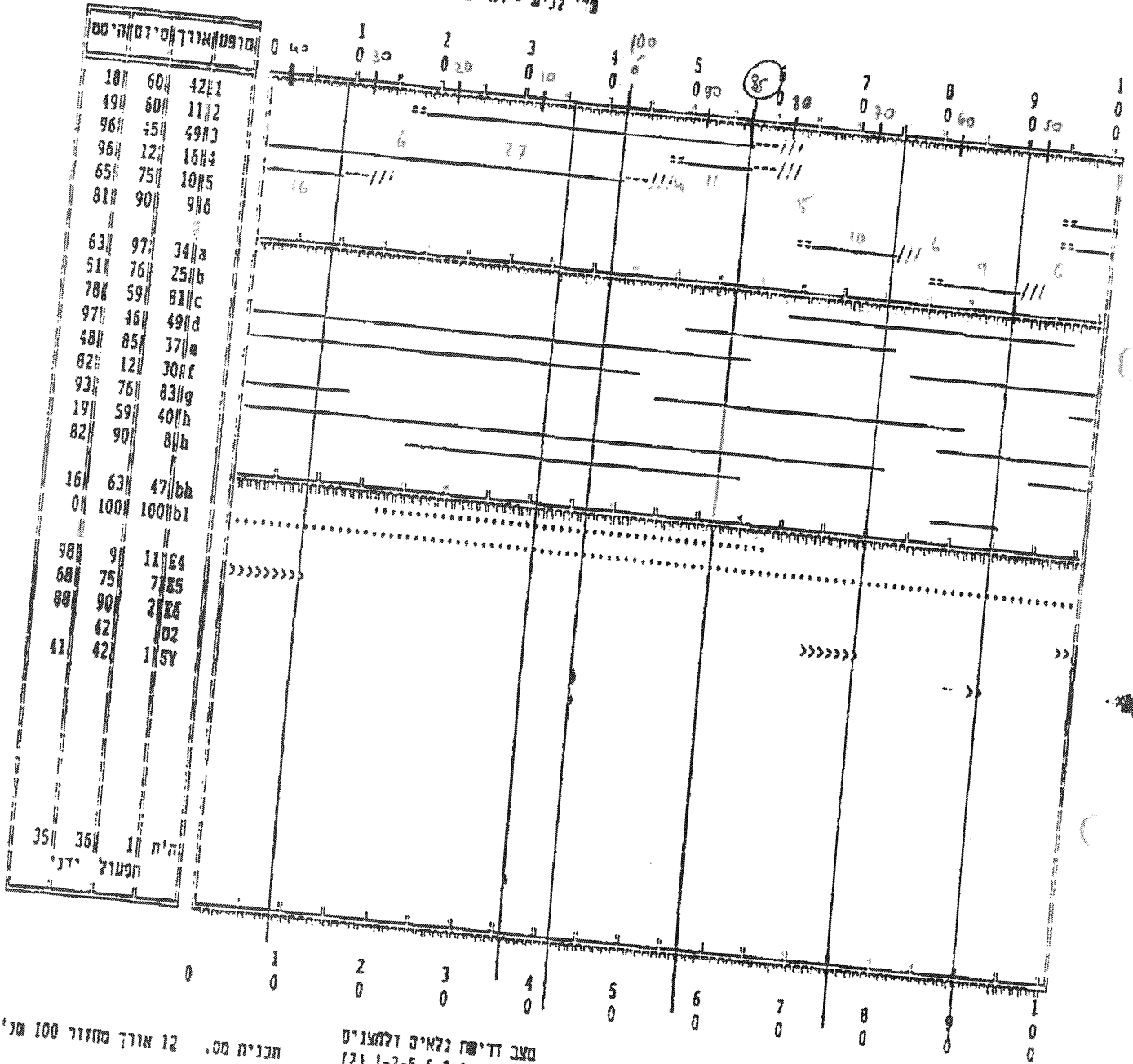

תכנית מס. 12 אורך מחזור 100 מ"ר

מעב דרישות נגמלים ולתצניס  
חפסול נגל - מבנה 1-2-5-6-3-1 (2)

מח"ר מטרת תכנון דמוורייב 1.3 Ver  
עבי בלוב - הנדסת תנועה

# לוחות זמנים להפעלה

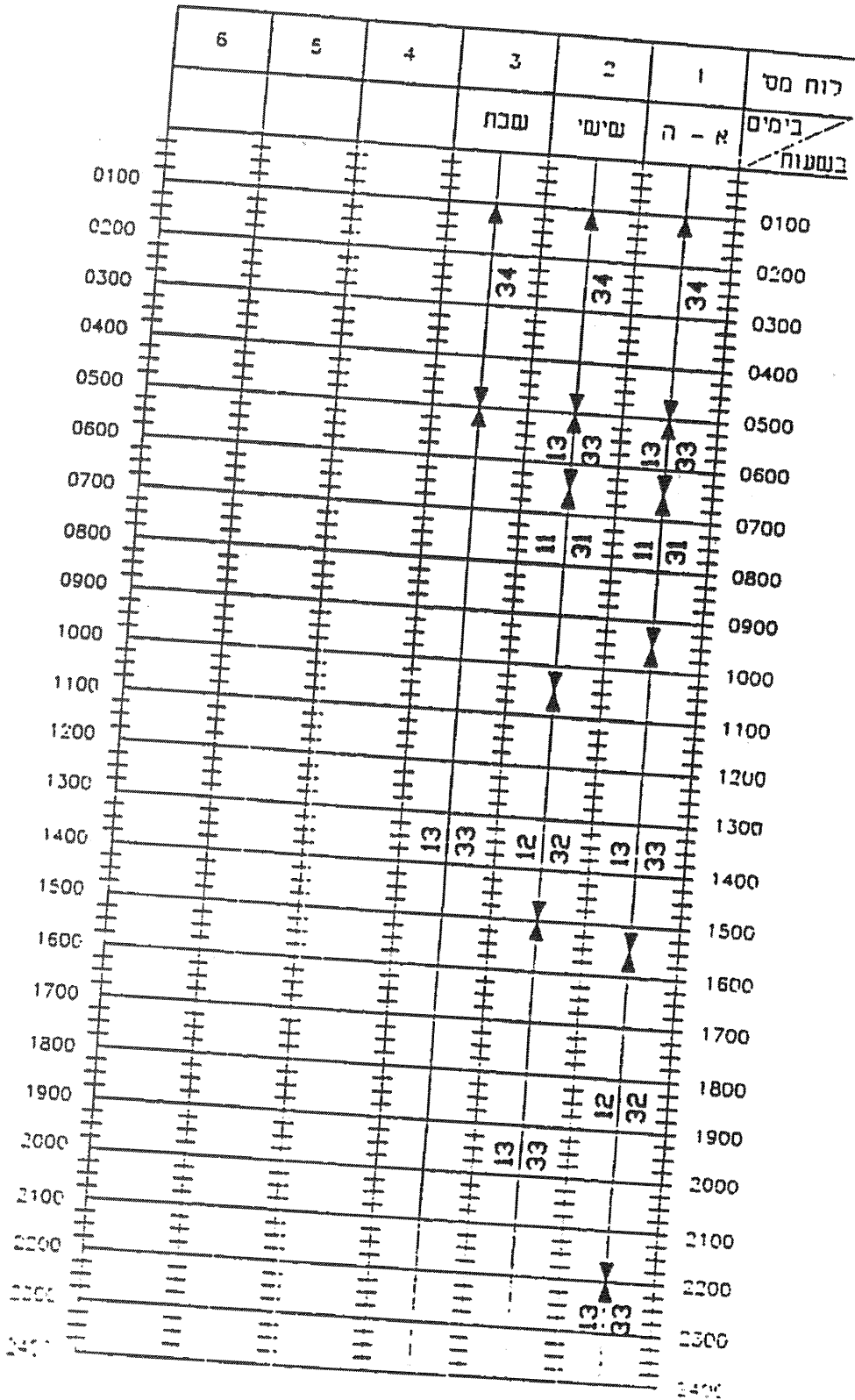



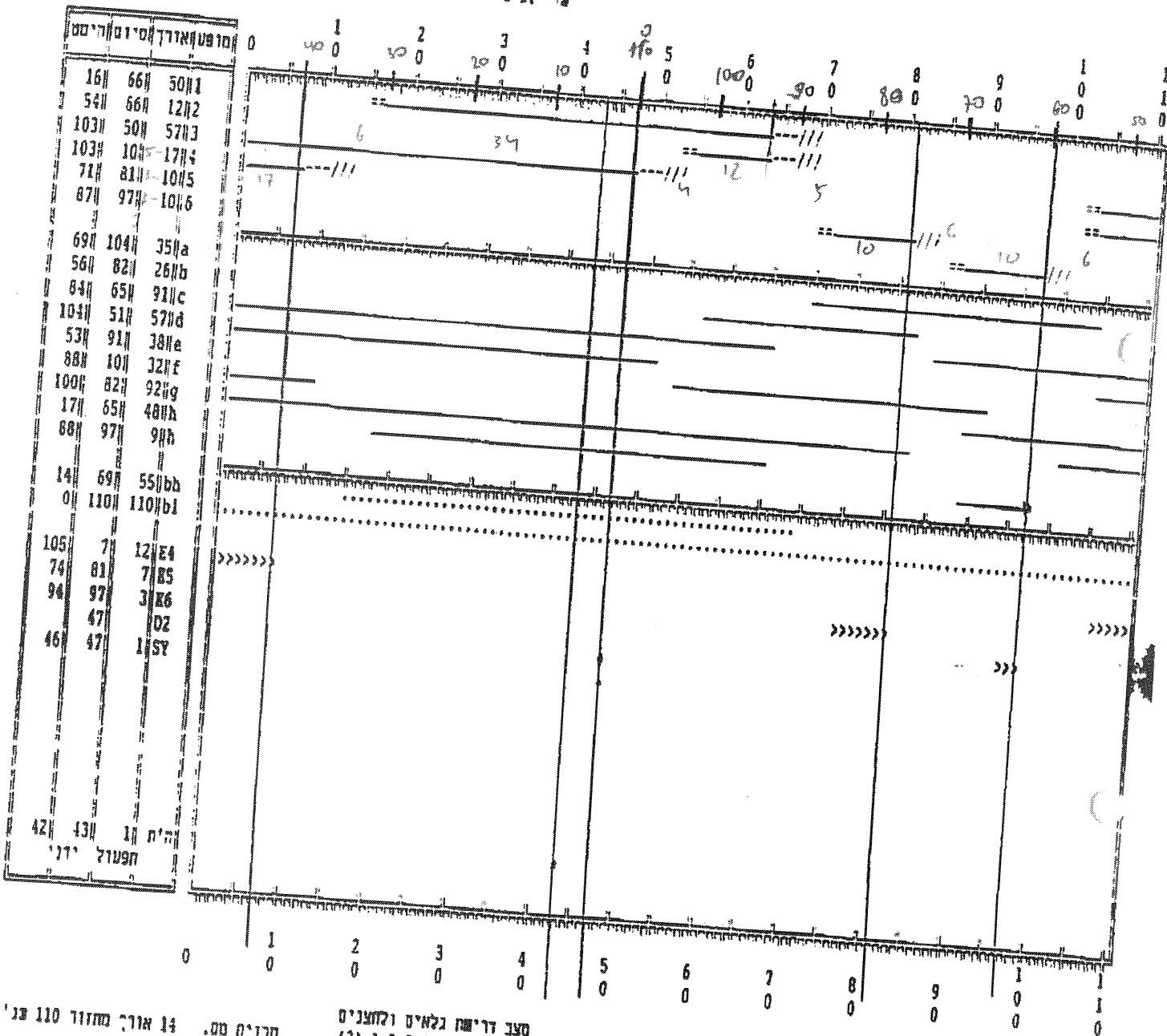

חוכנית מס. 14 אורך מתווד 110 מני'

מצב דרישת גלאים ולחצנים  
חפועל כגל - מכנה 1 1-2-5-6-3-1 (2)

מח"ר טרבת חנון רפזורים Ver 1.3  
עני' גלוג - חרדת חנועה